

ЯКІСНЕ
СВІТЛОДІОДНЕ
ОСВІТЛЕННЯ
НА БУДЬ-ЯКИЙ
СМАК ТА ДЛЯ
БУДЬ-ЯКИХ
ПОТРЕБ

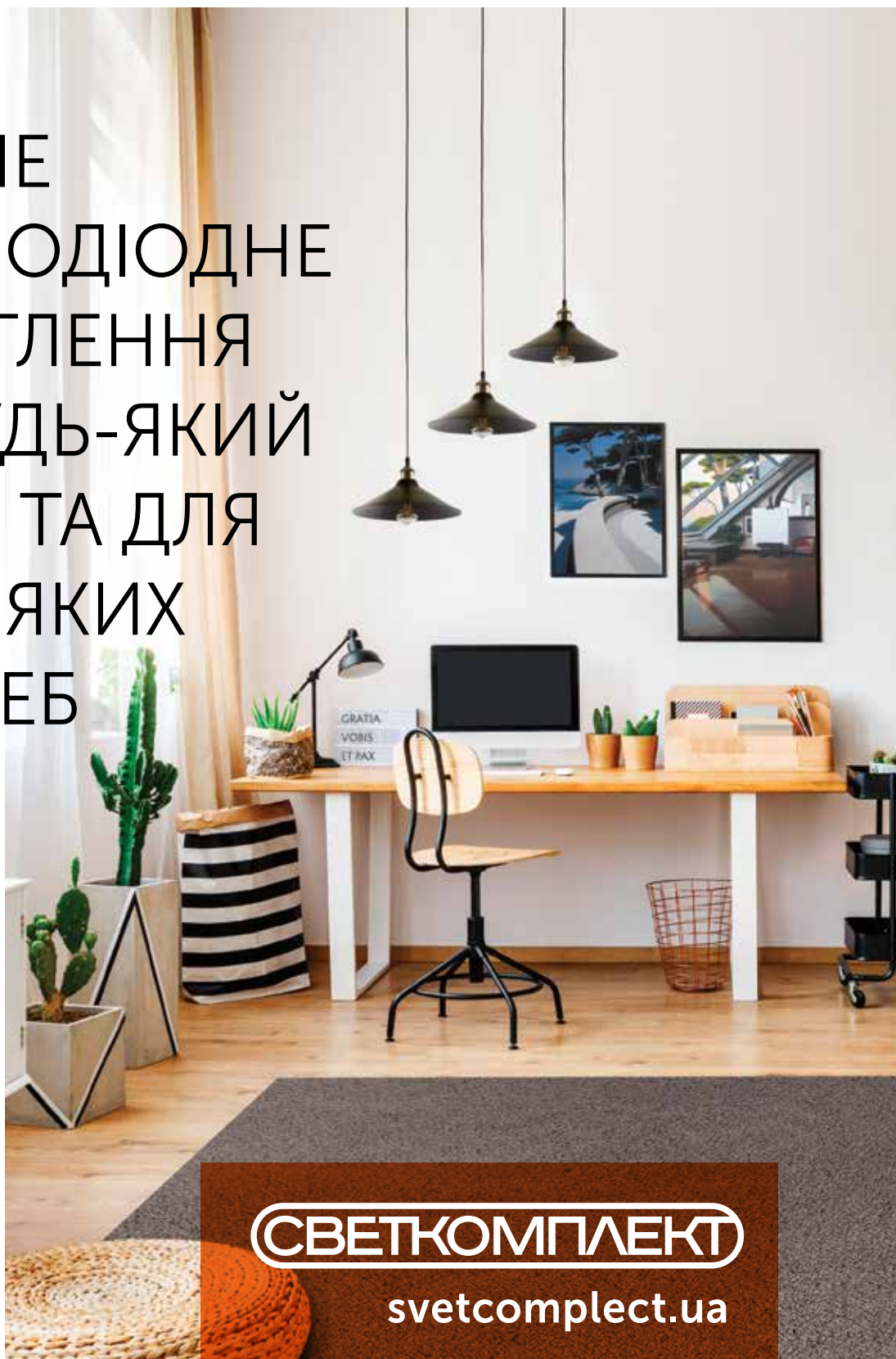

СВЕТКОМПЛЕКТ

svetcomplect.ua

ЯКІСНЕ
СВІТЛОДІОДНЕ
ОСВІТЛЕННЯ
НА БУДЬ-ЯКИЙ
СМАК ТА ДЛЯ
БУДЬ-ЯКИХ
ПОТРЕБ





ЗМІСТ

- 6  **LOFT SERIES**
7 Люстри Loft
10 Бра Loft
11 Комплектуючі Loft: сітки, плафони, підвіси, павуки
17 Світлодіодні лампи Loft
- 18  **LED ЛАМПИ**
19 Загального призначення
21 Точкові лампи
23 Лампи Filament
23 Капсульні лампи
23 Трубочаті лампи
- 24  **НАКЛАДНІ LED**
25 SMART-світильники на керуванні
35 Накладні світильники
37 БРА
38 Світильники накладні точкові
41 Накладні LED світильники класичні декоративні
- 42  **LED СВІТИЛЬНИКИ**
43 LED споти
46 Світильники LED на керуванні
46 Ультратонкі світильники
51 Декоративні світильники
57 Меблеві світильники
57 LED підсвітки
61 Підсвітки сходів і стін
63 Лампи настільні

- 64  **ТОЧКОВІ СВІТИЛЬНИКИ**
65 Класичні світильники
67 Підвісні світильники
68 Кришталеві світильники
69 Алюмінієві світильники
70 Врізні світильники класичні, декоративні

- 72  **LED СТРИЧКИ, КОМПЛЕКТУЮЧІ**
73 Світлодіодні стрічки 220V
75 Комплектуючі до LED стрічки 220V
77 Світлодіодні стрічки 12V; 24V
79 Трансформатори і контролери
81 Коннектори і патрони
81 Світлодіодний профіль

- 82  **ПРОМИСЛОВЕ LED**
83 LED прожектори
88 Світильники IP 65 (вологозахисні)
88 Накладні промислові світильники
92 Вуличні світильники (консольні)
93 Підвісні світильники

- 94  **ТРЕКОВІ СИСТЕМИ**
95 Трекові світильники
99 Комплектуючі для трекових систем

Вітаємо Вас

З кожним днем світлодіодна продукція набуває все більшої і більшої популярності, адже переваги джерела світла на світлодіодах очевидна, це і економічність, і тривалий термін служби, і екологічність.



Світлодіодні лампи працюють в сотні разів довше і в десятки разів менше споживають електроенергії, а світлодіодні світильники не потребують обслуговування та заміни освітлювальних елементів на протязі всього терміну служби.

Саме у нас ви можете підібрати сертифікований товар потрібної Вам потужності та світлової температури, а різноманіття форм, кольорів та стилів приємно здивує найвибагливішого споживача. Якщо потрібно знайти рішення для освітлення квартири, офісу, кафе, ресторану, торговельного центру, фойє театру чи будь якого іншого закладу завітайте до нас. Наші фахівці із задоволенням допоможуть вирішити будь яку проблему з підбором товару.

Вся продукція торгової марки «СВЕТКОМПЛЕКТ» відповідає високим стандартам якості та має відповідні сертифікати.

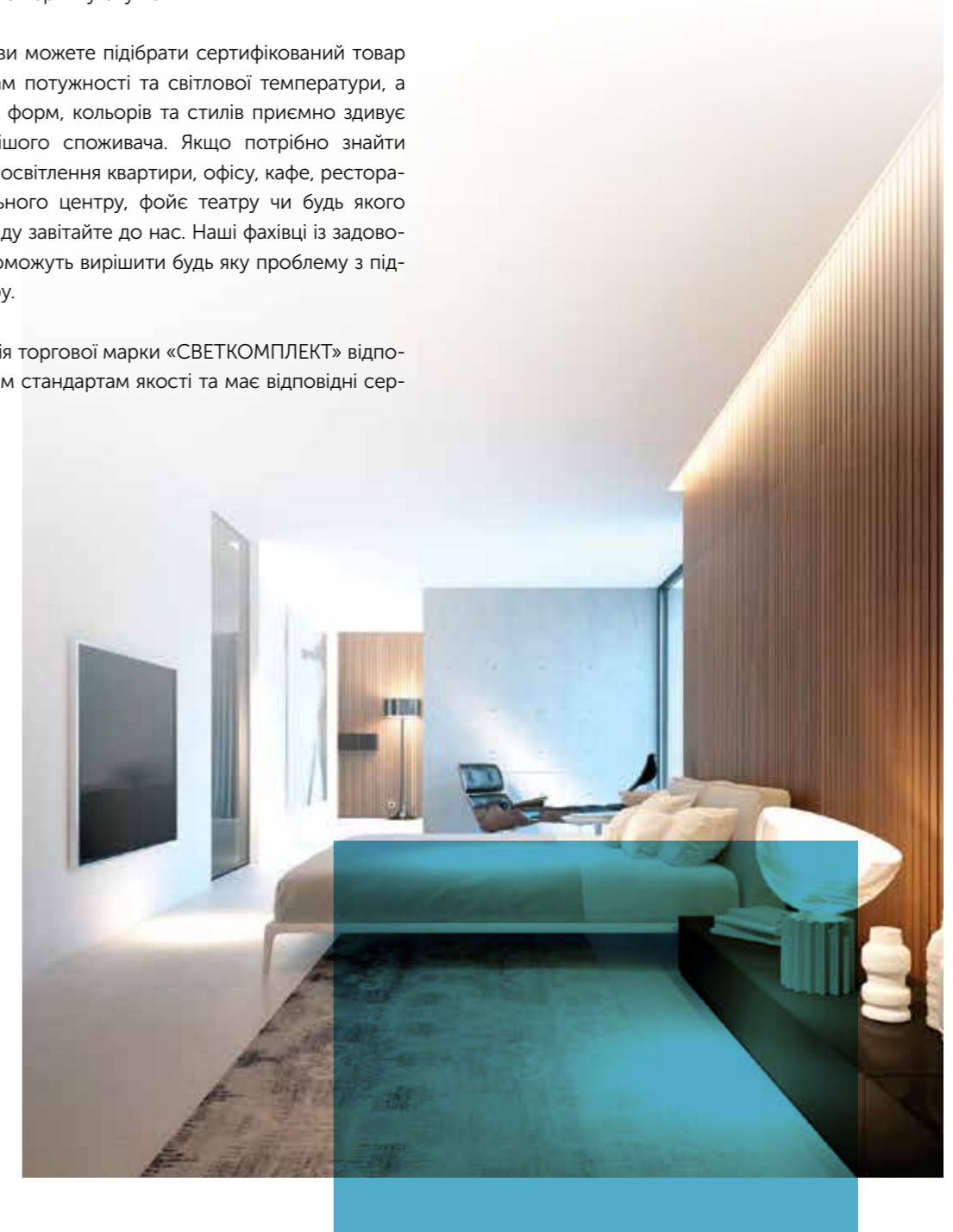

LOFT SERIES

- 7 Люстри Loft
- 10 Бра Loft
- 11 Комплектуючі Loft: сітки, плафони, підвіси, павуки
- 17 Світлодіодні лампи Loft



Одним з популярних стилів в сучасному інтер'єрі можна назвати лофт, особливостями якого є поєднання різних архітектурних рішень, переважно холодні кольори, максимально функціональні і прості меблі, великі вікна і відсутність прикрас. Девіз стилю лофт звучить як «максимум світла і повітря, мінімум перегородок». Цей стиль буде до смаку людям творчих професій, власникам приміщень з вільним плануванням, де є достатньо простору для втілення будь-яких фантазій дизайнера, а також людям, які віддають перевагу нестандартним рішенням.

LOFT SERIES

Люстри Loft (Українське виробництво)



Елемент регулювання довжини підвісу

Люстра Loft PLC 411 E27 1x40W BLACK + AB

Код товару: 000002685

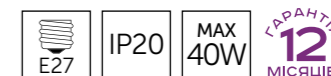

Габаритні розміри:
Довжина – min. 390, max. 550 мм
Ø плафона – 260 мм

УВАГА!
Лампа в комплект не входить!

Тип патрона E 27
Кількість ламп 1
Макс. навантаження 40W
Макс. напруга 220V, 50-60 Hz
Площа освітлення до 10 м²

Ступінь захисту IP20
Матеріал Метал
Колір Чорний, бронза
Тип кріплення Монтажна планка
Гарантія 12 місяців

Доречно використання світлодіодних ламп (стр. 17):
LED FLA60 E27 8W 4500K; LED FLST64 E27 2500K FR GOLD
LED FLG95 E27 A 2500K FR GOLD



Люстра Loft RL 412 E27 2x40W BLACK + AB

Код товару: 000002679

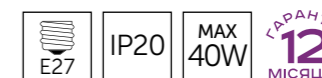

Регульований поворотний механізм 180°

УВАГА!
Лампи в комплект не входять!

Габаритні розміри:
210x200x490 мм

Тип патрона E 27
Кількість ламп 2
Макс. навантаження 40W
Макс. напруга 220V, 50-60 Hz
Площа освітлення до 10 м²

Ступінь захисту IP20
Матеріал Метал
Колір Чорний, бронза
Тип кріплення Монтажна планка
Гарантія 12 місяців

Люстра Loft RL 413 E27 3x40W BLACK+AB

Код товару: 000002680



Регульований поворотний механізм 180°



ГАРАНТІЯ 12 МІСЯЦІВ

УВАГА!
Лампи в комплект не входять!

Габаритні розміри:
210x200x750 мм

Тип патрона E 27
Кількість ламп 3
Макс. навантаження 40W

Макс. напруга 220V, 50-60 Hz
Площа освітлення до 10 м²
Ступінь захисту IP20

Матеріал Метал
Колір Чорний, бронза
Тип кріплення Монтажна планка

LOFT SERIES

Люстри Loft (Українське виробництво)

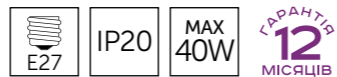

Люстра Loft RL 415 E27 5X40W BLACK+AB

Код товару: 000002681

Габаритні розміри: 300x220x1460 мм

УВАГА!
Лампи в комплект не входять!

Доречно використання світлодіодних ламп (стр. 17):
LED FLA60 E27 8W 4500K
LED FLST64 E27 2500K FR GOLD
LED FLG95 E27 A 2500K FR GOLD



Регульований поворотний механізм 180°

Тип патрона	E 27	Макс. напруга	220V, 50-60 Hz	Матеріал	Метал
Кількість ламп	5	Площа освітлення	10-20 м ²	Колір	Чорний, бронза
Макс. навантаження	40W	Ступінь захисту	IP20	Тип кріплення	Монтажна планка

Люстра Loft PLC 613 E27 3X40 BLACK + AB

Код товару: 000002683

Габаритні розміри: 550-700x670 мм

УВАГА!
Лампи в комплект не входять!

Елемент регулювання довжини підвісу

Регульований поворотний механізм 180°

Гарантія 12 місяців



Тип патрона	E 27	Ступінь захисту	IP20	Матеріал	Метал
Кількість ламп	3	Матеріал	Метал	Колір	Чорний, бронза
Макс. навантаження	40W	Тип кріплення	Монтажна планка	Тип кріплення	Монтажна планка
Макс. напруга	220V, 50-60 Hz	Гарантія	12 місяців	Гарантія	12 місяців
Площа освітлення	10-20 м ²				



Люстра Loft PLC 615 E27 5X40 BLACK + AB

Код товару: 000002674

Габаритні розміри: 650-800x780 мм

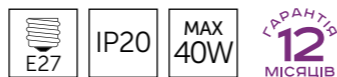

Тип патрона	E 27	Макс. навантаження	40W	Матеріал	Метал
Кількість ламп	5	Макс. напруга	220V, 50-60 Hz	Колір	Чорний, бронза
Макс. навантаження	40W	Площа освітлення	10-20 м ²	Тип кріплення	Монтажна планка
Макс. напруга	220V, 50-60 Hz	Ступінь захисту	IP20	Гарантія	12 місяців
Площа освітлення	10-20 м ²				



LOFT SERIES

Люстри Loft (Українське виробництво)

Люстра Loft PLC 513 E27 3X40 BLACK + AB

Код товару: 000002678

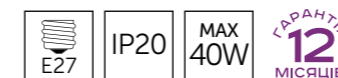

Можливість змінювати кут нахилу плафона



УВАГА!
Лампи в комплект не входять!

Габаритні розміри: 500-640x600 мм

Тип патрона	E 27	Ступінь захисту	IP20	Матеріал	Метал
Кількість ламп	3	Матеріал	Метал	Колір	Чорний, бронза
Макс. навантаження	40W	Тип кріплення	Монтажна планка	Тип кріплення	Монтажна планка
Макс. напруга	220V, 50-60 Hz	Гарантія	12 місяців	Гарантія	12 місяців
Площа освітлення	10-20 м ²				



Люстра Loft 515 E27 5X40W BLACK + AB

Код товару: 000002687

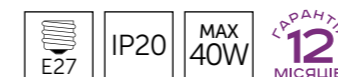

Можливість змінювати кут нахилу плафона



УВАГА!
Лампи в комплект не входять!

Габаритні розміри: 450-650x590 мм

Тип патрона	E 27	Макс. навантаження	40W	Матеріал	Метал
Кількість ламп	5	Макс. напруга	220V, 50-60 Hz	Колір	Чорний, бронза
Макс. навантаження	40W	Площа освітлення	10-20 м ²	Тип кріплення	Монтажна планка
Макс. напруга	220V, 50-60 Hz	Ступінь захисту	IP20	Гарантія	12 місяців
Площа освітлення	10-20 м ²				



LOFT SERIES

Бра Loft (Українське виробництво)

Бра Loft WLC 411 E27 1X40W BLACK + AB

Код товару: 000002676

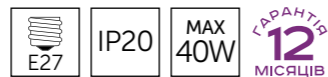

Габаритні розміри:
170x180x210 мм

Тип патрона	E 27
Кількість ламп	1
Макс. навантаження	40W
Макс. напруга	220V, 50-60 Hz
Площа освітлення	до 10 м ²
Ступінь захисту	IP20
Матеріал	Метал
Колір	Чорний, бронза
Тип кріплення	Монтажна планка
Гарантія	12 місяців

УВАГА!
Лампа в комплект не входить!
Можливість використання бра як на стіні, так і на стелі



Бра Loft WLC 511 E27 1X40W BLACK+AB

Код товару: 000002677

УВАГА!
Лампа в комплект не входить!

Поворотний механізм

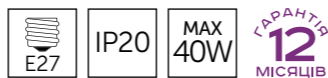

Габаритні розміри:
300x310x185 мм

Тип патрона	E 27
Кількість ламп	1
Макс. навантаження	40W
Макс. напруга	220V, 50-60 Hz
Площа освітлення	до 10 м ²
Ступінь захисту	IP20
Матеріал	Метал
Колір	Чорний, бронза
Тип кріплення	Монтажна планка
Гарантія	12 місяців



Бра Loft WLC 611 E27 1X40 BLACK+AB

Код товару: 000002682

УВАГА!
Лампа в комплект не входить!



Регульований поворотний механізм
180°

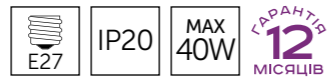

Габаритні розміри:
460x480x150 мм

Тип патрона	E 27
Кількість ламп	1
Макс. навантаження	40W
Макс. напруга	220V, 50-60 Hz
Площа освітлення	до 10 м ²
Ступінь захисту	IP20
Матеріал	Метал
Колір	Чорний, бронза
Тип кріплення	Монтажна планка
Гарантія	12 місяців



LOFT SERIES

Комплектуючи Loft (сітки)

Сітка Loft STANDART 2123 BK

Код товару: 000002672

Колір основи | Чорний
Матеріал | Метал

Сітка Loft STANDART 2123 WH

Код товару: 000002672

Колір основи | Білий
Матеріал | Метал



ВИГОТОВЛЕНО В УКРАЇНІ

Габаритні розміри: 210x230 мм

Сітка Loft STANDART 2124 BK

Код товару: 000002799

Колір основи | Чорний
Матеріал | Метал

Сітка Loft STANDART 2124 WH

Код товару: 000002799

Колір основи | Білий
Матеріал | Метал

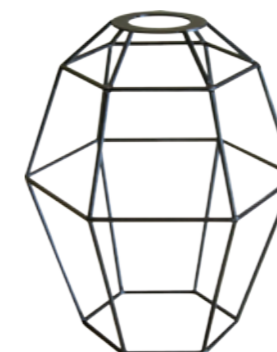

ВИГОТОВЛЕНО В УКРАЇНІ

Габаритні розміри: 200x250 мм

Сітки ТМ «СВЕТКОМПЛЕКТ» мають кріплення відповідне підвісів (стр. 14)
Econom 080 E27 1X40W BK Пластик,
Econom 080 E27 1X40W WH Пластик,
Standart 001 E27 1X40W BK Метал,
Loft 011 E27 1X40W AB Метал,
Loft 012 E27 1X40W AC Мідь,
Підвіс Loft E27 1X40W BLACK + AB.

Сітка Loft STANDART 2125 BK

Код товару: 000002800

Колір основи | Чорний
Матеріал | Метал



ВИГОТОВЛЕНО В УКРАЇНІ

Габаритні розміри:
203x203x203 мм

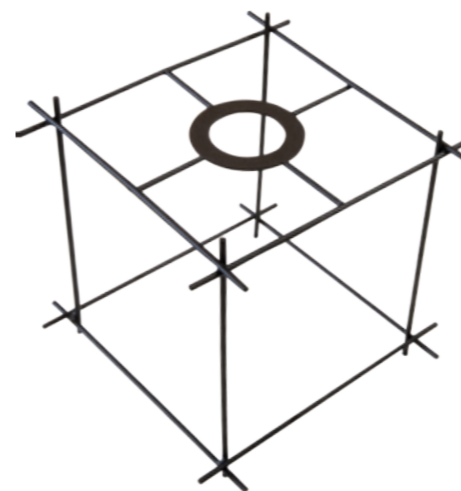

LOFT SERIES

Комплектуючі Loft (плафони)

Плафон Loft PLC 411 BK

Код товару: 000002671

Колір основи | Чорний
Матеріал | Метал



ГАРАНТІЯ
12
МІСЯЦІВ

Габаритні розміри:
Ø 300мм, висота 100мм

Плафон Loft PLC 418 BK

Код товару: 000002884

Колір основи | Чорний
Матеріал | Метал



ГАРАНТІЯ
12
МІСЯЦІВ

Габаритні розміри:
Ø 210мм, висота 80мм

Плафон Loft PLC 414 BK

Код товару: 000002880

Колір основи | Чорний
Матеріал | Метал



ГАРАНТІЯ
12
МІСЯЦІВ

Габаритні розміри:
Ø 305мм, висота 147мм

Плафон Loft PLC 415 BK

Код товару: 000002881

Колір основи | Чорний
Матеріал | Метал



ГАРАНТІЯ
12
МІСЯЦІВ

Габаритні розміри:
Ø 260мм, висота 123мм

Плафон Loft PLC 412 BK

Код товару: 000002878

Колір основи | Чорний
Матеріал | Метал



ГАРАНТІЯ
12
МІСЯЦІВ

Габаритні розміри:
Ø 290мм, висота 160мм

Плафон Loft PLC 413 BK

Код товару: 000002879

Колір основи | Чорний
Матеріал | Метал



ГАРАНТІЯ
12
МІСЯЦІВ

Габаритні розміри:
Ø 205мм, висота 132мм



Плафон Loft PLC 416 BK

Код товару: 000002882

Колір основи | Чорний
Матеріал | Метал



ГАРАНТІЯ
12
МІСЯЦІВ

Габаритні розміри:
Ø 245мм, висота 60мм

Плафон Loft PLC 417 BK

Код товару: 000002883

Колір основи | Чорний
Матеріал | Метал



ГАРАНТІЯ
12
МІСЯЦІВ

Габаритні розміри:
Ø 345мм, висота 65мм



Плафон скляний G-200-09 FG

Код товару: 000003334

Під тип патрона | E 27
Матеріал | Скло
Діаметр плафона | 200 мм



Плафон скляний G-250-09 FG

Код товару: 000003335

Під тип патрона | E 27
Матеріал | Скло
Діаметр плафона | 250 мм

LOFT SERIES

Комплектуючі Loft (підвіси)

Підвіс Loft 011 E27 1X40W AB Бронза

Код товару: 000002690
Колір основи:
Бронза



Підвіс LOFT 012 E27 1X40W AC Мідь

Код товару: 000003333
Колір основи:
Мідь



Провід живлення декорований
нейлоновим шнуром



Тип патрона
Кількість ламп
Макс. навантаження
Макс. напруга
Матеріал
Довжина

E 27
1
40W
220-240V
Метал
1 м



Підвіс Standart 001 E27 1X40W BK Пластик

Код товару: 000002691
Колір основи:
Чорний



Підвіс Econom 080 E27 1X40W BK Пластик

Код товару: 000002686
Колір основи:
Чорний



Підвіс Econom 080 E27 1X40W WH Пластик

Код товару: 000002684
Колір основи:
Білий



Підвіс EC 100 E27 1X40W BK Чорний

Код товару: 000003332
Колір основи:
Чорний

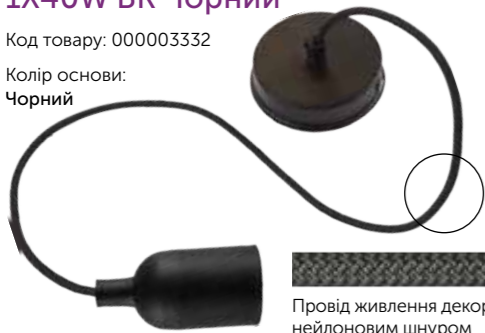

Провід живлення декорований
нейлоновим шнуром

Підвіс EC 100 E27 1X40W WH Білий

Код товару: 000003331
Колір основи:
Білий



E27 IP20 MAX 40W ГАРАНТІЯ 12 МІСЯЦІВ

Тип патрона
Кількість ламп
Макс. навантаження
Макс. напруга
Матеріал
Довжина

E 27
1
40W
220-240V
Пластик
0,8 м

Підвіс Loft E27 1X40W BLACK + AB

Код товару: 000002885



Регульований
поворотний
механізм
180°



УВАГА!
Лампа в комплект
не входить!

Габаритні розміри:
Ø 87мм
Довжина 280мм

E27 IP20 MAX 40W ГАРАНТІЯ 12 МІСЯЦІВ

Тип патрона
Кількість ламп
Макс. навантаження
Макс. напруга
Матеріал
Колір

E 27
1
40W
220-240V
Метал
Чорний

Доречно використання плафонів (стр. 12-13)
або металевих сіток серії LOFT (стр. 11),
а також світлодіодних ламп (стр. 17):
LED FLA60 E27 8W 4500K
LED FLST64 E27 2500K FR GOLD
LED FLG95 E27 A 2500K FR GOLD

LOFT SERIES

Комплектуючі Loft (пауки)

Павук LOFT 11206 E27 6X40W AB Бронза

Код товару: 000003330

E27 IP20 MAX 40W ГАРАНТІЯ 12 МІСЯЦІВ



Провід живлення
декорований нейлоновим
шнуром

З даною моделлю доречно
використання плафонів (стр. 12-13)
або металевих сіток серії LOFT (стр. 11),
а також світлодіодних ламп (стр. 17):
LED FLA60 E27 8W 4500K
LED FLST64 E27 2500K FR GOLD
LED FLG95 E27 A 2500K FR GOLD

Тип патрона
Кількість ламп
Макс. навантаження
Макс. напруга
Ступінь захисту
Матеріал
Колір
Довжина кабеля

E 27
6 шт
40W
220V, 50-60 Hz
IP20
Метал
Бронза
2 метри

УВАГА!
Лампи в комплект не входять!

Павук STANDART 1205 E27 5X40W BK

Код товару: 000003328

E27 IP20 MAX 40W ГАРАНТІЯ 12 МІСЯЦІВ



З даною моделлю доречно
використання плафонів (стр. 12-13)
або металевих сіток серії LOFT (стр. 11),
а також світлодіодних ламп (стр. 17):
LED FLA60 E27 8W 4500K
LED FLST64 E27 2500K FR GOLD
LED FLG95 E27 A 2500K FR GOLD

Тип патрона
Кількість ламп
Макс. навантаження
Макс. напруга
Ступінь захисту
Матеріал
Колір
Довжина кабеля

E 27
5 шт
40W
220V, 50-60 Hz
IP20
Пластик
Чорний
2 метри

УВАГА!
Лампи в комплект не входять!

Павук EC 205 E27 5X40W BK

Код товару: 000003326

E27 IP20 MAX 40W ГАРАНТІЯ 12 МІСЯЦІВ



УВАГА! Конструкція патрона не призначена
для використання плафонів або металевих
сіток серії LOFT.

Тип патрона
Кількість ламп
Макс. навантаження
Макс. напруга
Ступінь захисту
Матеріал
Колір
Довжина кабеля

E 27
5 шт
40W
220V, 50-60 Hz
IP20
Пластик
Чорний
2 метри

УВАГА!
Лампи в комплект не входять!

LOFT SERIES

Комплектуючі Loft (павуки)

Павук STANDART 1203 E27 3X40W BK

Код товару: 000003327

З даною моделлю доречно використання плафонів (стр. 12-13) або металевих сіток серії LOFT (стр. 11), а також світлодіодних ламп (стр. 17):
LED FLA60 E27 8W 4500K
LED FLST64 E27 2500K FR GOLD
LED FLG95 E27 A 2500K FR GOLD

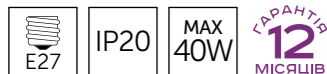

Тип патрона	E 27
Кількість ламп	3 шт
Макс. навантаження	40W
Макс. напруга	220V, 50-60 Hz
Ступінь захисту	IP20
Матеріал	Пластик
Колір	Чорний
Довжина кабеля	2 метри

УВАГА!
Лампи в комплект не входять!

Павук EC 203 E27 3X40W WH

Код товару: 000003325

УВАГА! Конструкція патрону не призначена для використання плафонів або металевих сіток серії LOFT.

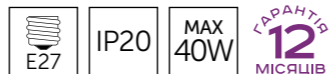

Тип патрона	E 27
Кількість ламп	3 шт
Макс. навантаження	40W
Макс. напруга	220V, 50-60 Hz
Ступінь захисту	IP20
Матеріал	Пластик
Колір	Білий
Довжина кабеля	2 метри

УВАГА!
Лампи в комплект не входять!

Павук EC 205 E27 5X40W WH

Код товару: 000003324

УВАГА! Конструкція патрону не призначена для використання плафонів або металевих сіток серії LOFT.

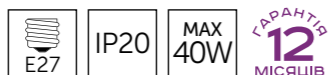

Тип патрона	E 27
Кількість ламп	5 шт
Макс. навантаження	40W
Макс. напруга	220V, 50-60 Hz
Ступінь захисту	IP20
Матеріал	Пластик
Колір	Білий
Довжина кабеля	2 метри

УВАГА!
Лампи в комплект не входять!

Лампа світлодіодна LED FLA60 E27 8W 4500K

Код товару: 000002333



ГАРАНТІЯ
3 РОКИ



Індекс передачі кольору – CRI ≥ 80
Економія електроенергії – 85-90%

Напруга	AC165-265V	Ступінь захисту	IP20
Потужність	8W	Кут розсіювання	360°
Світловий потік	880Lm	Термін служби	30 000 H
Світлова температура	4500 K	Цоколь	E27

Лампа світлодіодна LED FLST64 E27 2500K FR GOLD

Код товару: 000002334



ГАРАНТІЯ
3 РОКИ

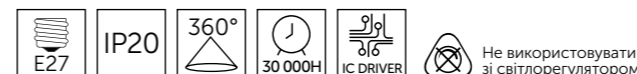

Індекс передачі кольору – CRI ≥ 80
Економія електроенергії – 85-90%

Напруга	AC165-265V	Ступінь захисту	IP20
Потужність	6W	Кут розсіювання	360°
Світловий потік	630Lm	Термін служби	30 000 H
Світлова температура	3000 K	Цоколь	E27

LOFT SERIES

Світлодіодні лампи Loft



Лампа світлодіодна LED FLG95 E27 A 2500K FR GOLD

Код товару: 000002335



ГАРАНТІЯ
3 РОКИ

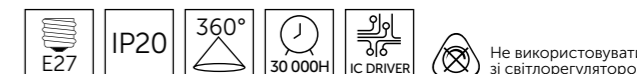

Індекс передачі кольору – CRI ≥ 80
Економія електроенергії – 85-90%

Напруга	AC165-265V	Ступінь захисту	IP20
Потужність	6W	Кут розсіювання	360°
Світловий потік	630Lm	Термін служби	30 000 H
Світлова температура	3000 K	Цоколь	E27

LED ЛАМПИ

- 19 Лампи загального призначення
- 21 Точкові лампи
- 23 Лампи Filament
Капсульні лампи
Трубчаті лампи



Світлодіодні лампи (LED) є новими технологіями освітлення, які стали в останні кілька років дуже популярними. Світлодіод – це напівпровідниковий прилад, який перетворює в світло електричну напругу. Залежно від хімічного складу цього напівпровідника буде залежити спектр випромінюваного світла. Популярність серед споживачів світлодіодних ламп пояснюється багатьма перевагами цієї новітньої технології. Найголовнішим плюсом таких приладів можна назвати низьке споживання енергії в порівнянні зі звичайним освітленням (LED лампа 10 Вт рівнозначна лампочці розжарювання 100 Вт).

LED G45 E27 A 5W
LED G50 E27 A 7W

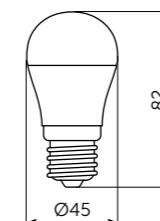

LED A60 E27 A 10W
LED A60 E27 A 12W

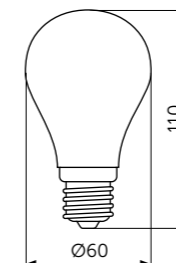

LED A65 E27 A 15W

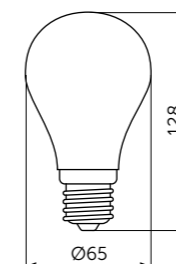

LED G95 E27 A 15W

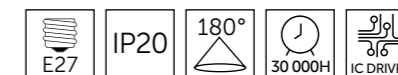
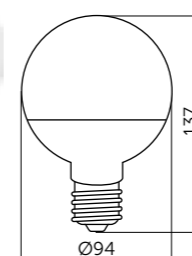

Не використовувати зі світлорегулятором!

ГАРАНТІЯ
3 РОКИ

Індекс передачі кольору – CRI ≥ 80
Економія електроенергії – 85-90%

LED G45 E27 A 5W

Код товару	Потужність	Світлова температура	Напруга	Світловий потік
1338	5W	3000K	AC165-265V	420Lm
1339	5W	4500K	AC165-265V	440Lm

LED G45 E27 A 7W

Код товару	Потужність	Світлова температура	Напруга	Світловий потік
0739	7W	3000K	AC165-265V	560Lm
0740	7W	4500K	AC165-265V	580Lm

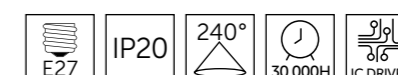

Не використовувати зі світлорегулятором!

ГАРАНТІЯ
3 РОКИ

Індекс передачі кольору – CRI ≥ 80
Економія електроенергії – 85-90%

LED A60 E27 A 10W

Код товару	Потужність	Світлова температура	Напруга	Світловий потік
1332	10W	3000K	AC165-265V	820Lm
1333	10W	4500K	AC165-265V	840Lm

LED A60 E27 A 12W

Код товару	Потужність	Світлова температура	Напруга	Світловий потік
1334	12W	3000K	AC165-265V	1080Lm
1335	12W	4500K	AC165-265V	1100Lm

LED A65 E27 A 15W

Код товару	Потужність	Світлова температура	Напруга	Світловий потік
1576	15W	3000K	AC165-265V	1320Lm
1668	15W	4500K	AC165-265V	1340Lm

LED G95 E27 A 15W

Код товару	Потужність	Світлова температура	Напруга	Світловий потік
1787	15W	3000K	AC220-240V	1320Lm
1788	15W	4500K	AC220-240V	1340Lm

LED ЛАМПИ

Лампи загального призначення

LED G45 E14 A 5W LED G45 E14 A 7W

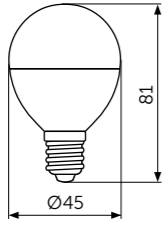

Індекс передачі кольору – CRI ≥ 80
Економія електроенергії – 85-90%
Не використовувати зі світлорегулятором!

LED G45 E14 A 5W

Код товару	Потужність	Світлова температура	Напруга	Світловий потік
1336	5W	3000K	AC220-240V	420Lm
1337	5W	4500K	AC220-240V	440Lm

LED G45 E14 A 7W

Код товару	Потужність	Світлова температура	Напруга	Світловий потік
0863	7W	3000K	AC220-240V	560Lm
0864	7W	4500K	AC220-240V	580Lm

LED C37 E14 A 5W LED C37 E14 C 7W

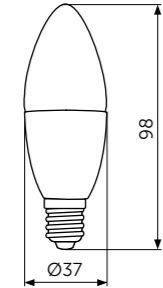

Індекс передачі кольору – CRI ≥ 80
Економія електроенергії – 85-90%
Не використовувати зі світлорегулятором!

LED C37 E14 A 5W

Код товару	Потужність	Світлова температура	Напруга	Світловий потік
1342	5W	3000K	AC220-240V	420Lm
1543	5W	4500K	AC220-240V	440Lm

LED C37 E14 C 7W

Код товару	Потужність	Світлова температура	Напруга	Світловий потік
0737	7W	3000K	AC220-240V	560Lm
0738	7W	4500K	AC220-240V	580Lm

LED C37 E27 A 5W LED CA37 E27 A 7W

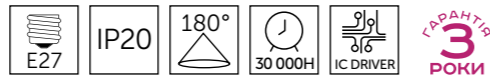
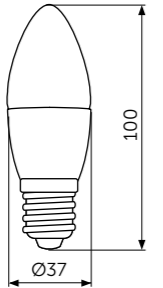

Індекс передачі кольору – CRI ≥ 80
Економія електроенергії – 85-90%
Не використовувати зі світлорегулятором!

LED C37 E27 A 5W

Код товару	Потужність	Світлова температура	Напруга	Світловий потік
1572	5W	3000K	AC220-240V	420Lm
1573	5W	4500K	AC220-240V	440Lm

LED CA37 E27 A 7W

Код товару	Потужність	Світлова температура	Напруга	Світловий потік
2299	7W	3000K	AC 165-265V 50/60Hz	560Lm
2230	7W	4500K	AC 165-265V 50/60Hz	580Lm

LED CA37 E14 A 5W LED CA37 E14 A 7W

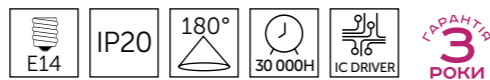
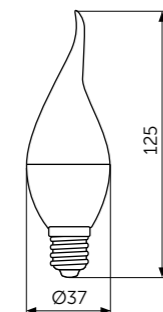

Індекс передачі кольору – CRI ≥ 80
Економія електроенергії – 85-90%
Не використовувати зі світлорегулятором!

LED G45 E14 A 5W

Код товару	Потужність	Світлова температура	Напруга	Світловий потік
1574	5W	3000K	AC220-240V	420Lm
1575	5W	4500K	AC220-240V	440Lm

LED G45 E14 A 7W

Код товару	Потужність	Світлова температура	Напруга	Світловий потік
2301	7W	3000K	AC 165-265V 50/60Hz	560Lm
2302	7W	4500K	AC 165-265V 50/60Hz	580Lm

LED GX53 A 6W LED GX53 A 8W

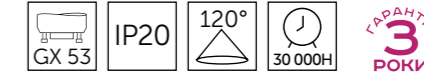
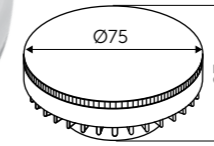

Індекс передачі кольору – CRI ≥ 80
Економія електроенергії – 85-90%

LED GX53 A 6W

Код товару	Потужність	Світлова температура	Напруга	Світловий потік
1057	6W	3000K	AC 170-265V	480Lm
1058	6W	4500K	AC 170-265V	480Lm

LED GX53 A 8W

Код товару	Потужність	Світлова температура	Напруга	Світловий потік
0865	8W	3000K	AC 170-265V	820Lm
0735	8W	4500K	AC 170-265V	820Lm

MR11 A 3W G4

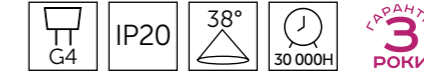
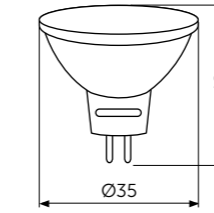

Індекс передачі кольору – CRI ≥ 80
Економія електроенергії – 85-90%

MR11 A 3W G4

Код товару	Потужність	Світлова температура	Напруга	Світловий потік
2070	3W	3000K	AC 220-240V	240Lm
2071	3W	4500K	AC 220-240V	250Lm

GU10 E 7W

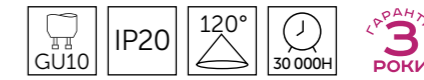
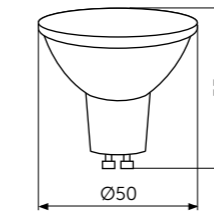

Індекс передачі кольору – CRI ≥ 85
Економія електроенергії – 85-90%

GU10 E 7W

Код товару	Потужність	Світлова температура	Напруга	Світловий потік
1055	7W	3000K	220V	560Lm
1056	7W	4500K	220V	580Lm

MR16 A 3.5W GU5.3

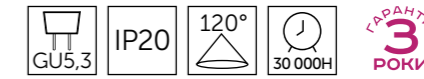
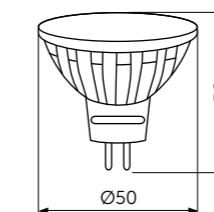

Індекс передачі кольору – CRI ≥ 80
Економія електроенергії – 85-90%

MR16 A 3.5W GU5.3

Код товару	Потужність	Світлова температура	Напруга	Світловий потік
0733	3,5W	3000K	220V	240Lm
0732	3,5W	4500K	220V	240Lm

MR16 C 5W GU5.3 MR16 E 7W GU5.3

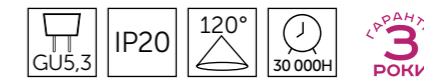
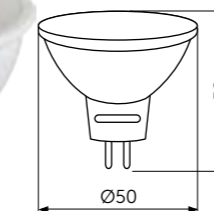

Індекс передачі кольору – CRI ≥ 80
Економія електроенергії – 85-90%

MR16 C 5W GU5.3

Код товару	Потужність	Світлова температура	Напруга	Світловий потік
0734	5W	3000K	220V	350Lm
0735	5W	4500K	220V	350Lm

MR16 E 7W GU5.3

Код товару	Потужність	Світлова температура	Напруга	Світловий потік
0859	7W	3000K	220V	560Lm
0860	7W	4500K	220V	560Lm

LED ЛАМПИ

Точкові лампи

LED R39 E14 A 3W

LED R39 E14 A 5W



Індекс передачі кольору – CRI ≥ 85
Економія електроенергії – 85-90%
Не використовувати зі світлорегулятором!

LED R39 E14 A 3W

Код товару	Потужність	Світлова температура	Напруга	Світловий потік
1571	3W	3000K	AC220-240V	250Lm
1346	3W	4500K	AC220-240V	250Lm

LED R39 E14 A 5W

Код товару	Потужність	Світлова температура	Напруга	Світловий потік
0862	5W	4500K	AC220-240V	400Lm



LED R50 E14 A 5W LED R50 E14 A 7W



Індекс передачі кольору – CRI ≥ 80
Економія електроенергії – 85-90%
Не використовувати зі світлорегулятором!

LED R50 E14 A 5W

Код товару	Потужність	Світлова температура	Напруга	Світловий потік
1344	5W	3000K	AC220-240V	420Lm
1345	5W	4500K	AC220-240V	440Lm

LED R50 E14 A 7W

Код товару	Потужність	Світлова температура	Напруга	Світловий потік
0861	7W	3000K	AC220-240V	560Lm
0736	7W	4500K	AC220-240V	580Lm

LED R63 E27 A 8W



Індекс передачі кольору – CRI ≥ 80
Економія електроенергії – 85-90%
Не використовувати зі світлорегулятором!

LED R63 E27 A 8W

Код товару	Потужність	Світлова температура	Напруга	Світловий потік
1669	8W	4500K	AC220-240V	670Lm

LED ЛАМПИ

Лампи Filament, капсульні лампи, трубчасті лампи

Filament LED FLC35 E14 A

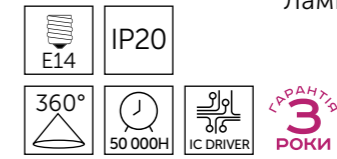

Індекс передачі кольору – CRI ≥ 80
Економія електроенергії – 85-90%
Не використовувати зі світлорегулятором!

LED FLC35 E14 A 4W

Код товару	Потужність	Світлова температура	Напруга	Світловий потік
2066	4W	3000K	AC220-240V	420Lm
2067	4W	4500K	AC220-240V	440Lm

Filament LED FLCA35 E14 A

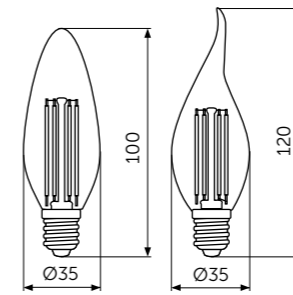

LED FLCA35 E14 A 4W

Код товару	Потужність	Світлова температура	Напруга	Світловий потік
2068	4W	3000K	AC220-240V	420Lm
2069	4W	4500K	AC220-240V	440Lm

LED G9 5W

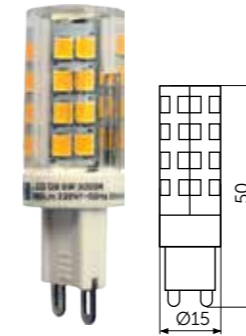

LED G9 6.5W

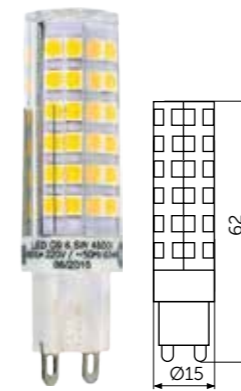

Індекс передачі кольору – CRI ≥ 80
Економія електроенергії – 80%

LED G9 5W

Код товару	Потужність	Світлова температура	Напруга	Світловий потік
1014	5W	3000K	220V~50Hz	360Lm
1010	5W	4500K	220V~50Hz	370Lm

LED G9 6.5W

Код товару	Потужність	Світлова температура	Напруга	Світловий потік
1768	6,5W	3000K	AC 220V 50/60HZ	480Lm

LED G4 3.5W AC220V

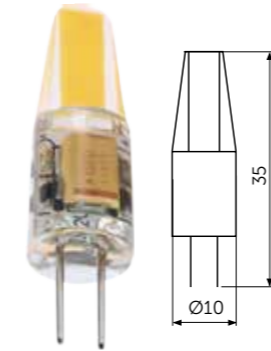

LED G4 3.5W AC/DC12V

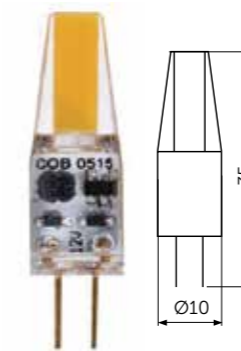

Індекс передачі кольору – CRI ≥ 80
Економія електроенергії – 80%

LED G4 3.5W AC220V

Код товару	Потужність	Світлова температура	Напруга	Світловий потік
2759	3,5W	3000K	AC220V	260Lm
2758	3,5W	4500K	AC220V	280Lm

LED G4 3.5W AC/DC12V

Код товару	Потужність	Світлова температура	Напруга	Світловий потік
2757	3,5W	3000K	AC/DC 12V	260Lm
2248	3,5W	4500K	AC/DC 12V	280Lm

LED T8 A 10W G13 600mm LED T8 A 18W G13 1200mm

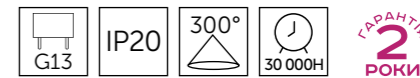
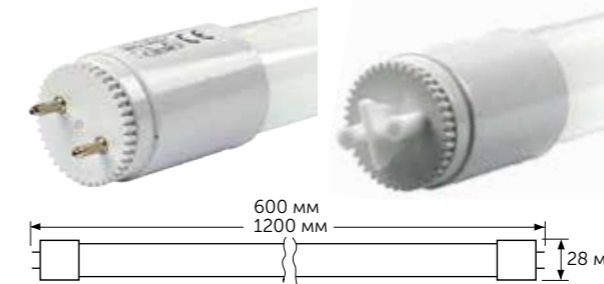

Індекс передачі кольору – CRI ≥ 80
Економія електроенергії – 80%
Робоча температура: -20°C + 50°C
Матеріал трубки: Скло

LED T8 A 10W G13 600mm

Код товару	Потужність	Світлова температура	Напруга	Світловий потік
1884	10W	6000K	AC 170-260V 50/60Hz	900Lm

LED T8 A 18W G13 1200mm

Код товару	Потужність	Світлова температура	Напруга	Світловий потік
1885	18W	6000K	AC 170-260V 50/60Hz	1620Lm

НАКЛАДНІ LED

- 25 SMART-світильники на керуванні
- 35 Накладні світильники
- 37 БРА
- 38 Світильники накладні точкові
- 41 Накладні LED світильники класичні декоративні



Світлодіодні накладні лампи стають все більш популярними саме через різноманітність дизайнерських рішень і різних способів кріплення. Вони не тільки забезпечують якісне рівномірне освітлення, але і можуть бути стильною прикрасою інтер'єру. Кріпитися накладні LED лампи можуть на підвісній і звичайній стелі, а також на стіні. Таким чином область застосування цих освітлювальних приладів істотно розширюється. Прилади не нагріваються під час використання через те, що отримана енергія перетворюється в освітлення. Тривалий термін служби світильників, можливість протистояти кліматичним і механічним негативним впливам. Різні відтінки освітлення, які підійдуть до будь-якого інтер'єру.

НАКЛАДНІ LED SMART-світильники на керуванні

Світлодіодний світильник з вбудованим динаміком та модулем Bluetooth
ILLUMINATOR PLUS M-060
Код товару: 000002340



50W

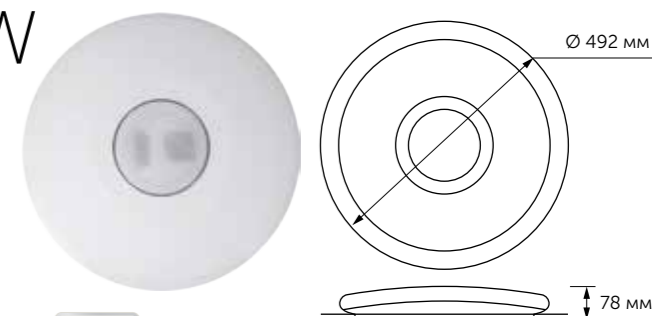

Напряга живлення AC175-265 V; 50/60HZ
Потужність 50W
Потужність аудіо динаміка: 10W
Світловий потік 300 – 4000Lm
Джерело світла LED SMD 2835+RGB Etec-Tech
Індекс передачі кольору CRI >80Ra
Світлова температура 2800K – 6000K + RGB
Робоча температура -20°C + 60°C

ОСВІТЛЕННЯ + МУЗИКА
Змінюй освітлення під свій настрій! Музика з світильника? Абсолютно реально! Світлодіодний світильник ILLUMINATOR з вбудованим динаміком дозволить насолоджуватися улюбленою мелодією в будь-якій кімнаті без дротів і складних налаштувань. Ввімкни режим мерехтіння світла в такт музики і влаштуй вдома міні вечірку в будь-який час. Встанови таймер пробудження або сну і ваша улюблена музика допоможе легко прокинутися в гарному настрої або приємно заснути.

Керування за допомогою пульта ДУ та мобільного додатку



Світлодіодний світильник з пультом дистанційного керування і можливістю управління через мобільний додаток
Sky Line DL-C319TXW 38W
Код товару: 000001897

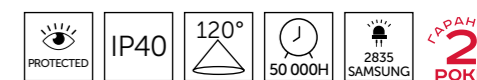

38W

120 SMD Світлодіодів
SAMSUNG



Напряга живлення AC220V±10%; 50/60HZ z
Потужність 38W
Світловий потік Max:3800Lm (6 рівнів регулювання)
Джерело світла 120 SMD Світлодіодів SAMSUNG
Тип світлодіодів 2835 Etec-Tech
Ступінь захисту IP40
Індекс передачі кольору CRI >85Ra
Світлова температура 2800K~6000K
Функція нічний TAK (1W)
Робоча температура -20°C + 60°C



- Ритм життя
- Нагадування про захід
- Віддалений контроль
- Інтегроване управління
- Управління побутовими приладами
- Хмарна система

Захист очей: TAK (немає пульсації хвиль та ультрафіолетового випромінювання)
Матеріал корпусу: Пластик PC + Алюміній
Розсіювач: PC Пластик

НАКЛАДНІ LED

SMART-світильники на керуванні

Світлодіодний світильник з пультом дистанційного керування

Sky Line DL-C319TX 38W

Код товару: 000001602



38W 120 SMD Світлодіодів **SAMSUNG**



Напруга живлення
AC220V±10%; 50/60HZ z
Потужність
38W
Світловий потік
Max:3800Lm (6 рівнів регулювання)
Джерело світла
120 SMD Світлодіодів SAMSUNG
Тип світлодіодів
2835 Elec-Tech
Ступінь захисту
IP40
Індекс передачі кольору CRI
>85Ra
Світлова температура
2800K~6000K
Функція нічник
TAK (1W)
Робоча температура
-20°C + 60°C

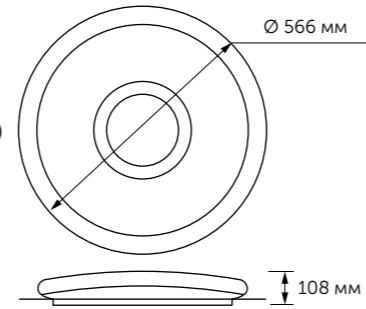

Захист очей: TAK (немає пульсації хвиль та ультрафіолетового випромінювання)
Матеріал корпусу: Пластик PC + Алюміній
Розсіювач: PC Пластик



Світлодіодний світильник з пультом дистанційного керування

Sky Line DL-C112TX 38W

Код товару: 000001601



Напруга живлення
AC220V±10%; 50/60HZ z
Потужність
38W
Світловий потік
Max:3800Lm (6 рівнів регулювання)
Джерело світла
120 SMD Світлодіодів SAMSUNG
Тип світлодіодів
2835 Elec-Tech
Ступінь захисту
IP40
Індекс передачі кольору CRI
>85Ra
Світлова температура
2800K~6000K
Функція нічник
TAK (1W)
Робоча температура
-20°C + 60°C

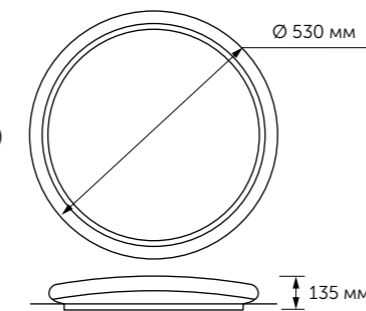

Захист очей: TAK (немає пульсації хвиль та ультрафіолетового випромінювання)
Матеріал корпусу: Пластик PC + Алюміній
Розсіювач: PC Пластик



38W
120 SMD Світлодіодів
SAMSUNG



Світлодіодний світильник з пультом дистанційного керування

Sky Line DL-C28TX 28W

Код товару: 000001791

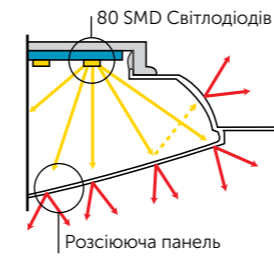

РІВНОМІРНЕ ОСВІТЛЕННЯ
Унікальна конструкція світильника забезпечує рівномірне освітлення з регульованою яскравістю завдяки потужним світлодіодам і декоративною розсіюючою панеллю.

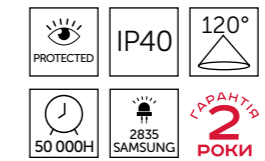

80 SMD Світлодіодів
SAMSUNG
28W

Напруга живлення
AC220V±10%; 50/60HZ z
Потужність
28W
Світловий потік
Max:2800Lm
Джерело світла
80 SMD Світлодіодів SAMSUNG
Тип світлодіодів
2835 Elec-Tech
Ступінь захисту
IP40
Індекс передачі кольору CRI
>85Ra
Світлова температура
2800K~6000K
Функція нічник
TAK (1W)
Робоча температура
-20°C + 60°C

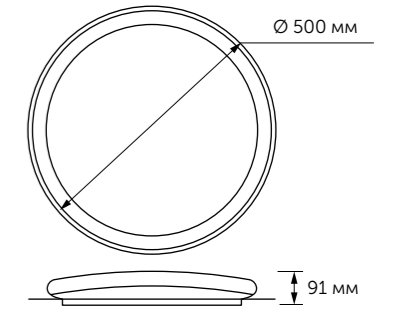

Захист очей: TAK (немає пульсації хвиль та ультрафіолетового випромінювання)
Матеріал корпусу: Пластик PC + Алюміній
Розсіювач: PC Пластик

Світлодіодний світильник з пультом дистанційного керування та функцією кольорового освітлення

SG-555 RGB RC TX

Код товару: 000002221



60W



Напруга живлення
AC175-265V; 50/60Hz
Потужність
60W
Світловий потік
300-4800Lm
Джерело світла
324 SMD + 60 RGB Світлодіода
Тип світлодіодів
2835 Elec-Tech
Ступінь захисту
IP40
Індекс передачі кольору CRI
>80Ra
Світлова температура
2800K~6000K
Функція нічник
TAK (1W)
Робоча температура
-20°C + 60°C

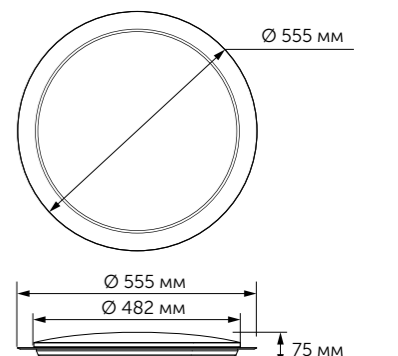

Захист очей: TAK (немає пульсації хвиль та ультрафіолетового випромінювання)
Матеріал корпусу: Залізо
Розсіювач: Пластик (PMMA)



НАКЛАДНІ LED

SMART-світильники на керуванні

Світлодіодний світильник з пультом дистанційного керування та функцією кольорового освітлення

Ardiente MF-L 60 RGB TX RC

Код товару: 000002597

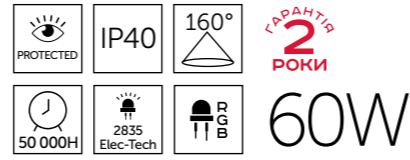

Напруга живлення
AC175-265V; 50/60Hz
Потужність
60W

Світловий потік
300-4800Lm
Джерело світла
634 SMD / 60 RGB
Тип світлодіодів
2835 Elec-Tech
Ступінь захисту
IP40

Індекс передачі кольору CRI
>80Ra

Світлова температура
2800K-6000K + RGB
Функція нічник
TAK (1W)

Робоча температура
-20°C + 60°C

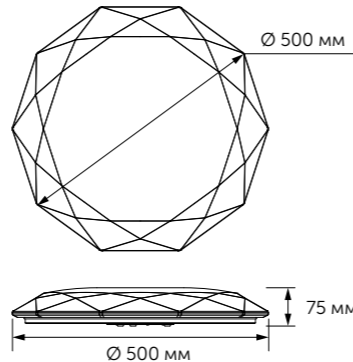

Захист очей: TAK (немає пульсації хвиль та ультрафіолетового випромінювання)
Матеріал корпусу та розсіювача:
Залізо, PMMA



Світлодіодний світильник з пультом дистанційного керування

Ardiente MF-R 60 TX RC

Код товару: 00000182



Напруга живлення
AC175-265V; 50/60Hz
Потужність
60W

Світловий потік
300-4800Lm
Джерело світла
612 SMD Світлодіодів
Тип світлодіодів
2835 Elec-Tech
Ступінь захисту
IP40

Індекс передачі кольору CRI
>80Ra

Світлова температура
2800K-6000K
Кут розсіювання
120°

Функція нічник
TAK (1W)

Робоча температура
-20°C + 60°C

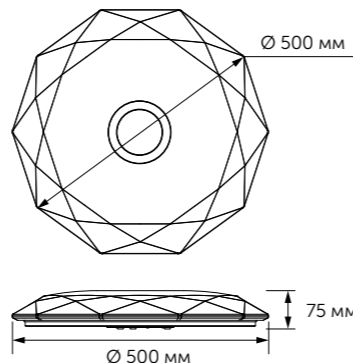

Захист очей: TAK (немає пульсації хвиль та ультрафіолетового випромінювання)
Матеріал корпусу: ЗАЛІЗО
Розсіювач: АКРИЛ

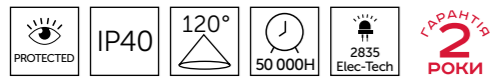

60W



НАКЛАДНІ LED

SMART-світильники на керуванні

Світлодіодний світильник з пультом дистанційного керування та функцією кольорового контурного освітлення

Ardiente CL-R 60 RGB CHR OP RC

Код товару: 000002103

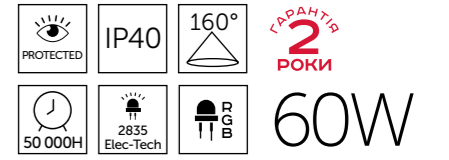

Напруга живлення
AC175-265V; 50/60Hz
Потужність
60W

Світловий потік
300-4600Lm
Джерело світла
608 SMD / 111 RGB
Тип світлодіодів
2835 Elec-Tech
Ступінь захисту
IP40

Індекс передачі кольору CRI
>80Ra

Світлова температура
2800K-6000K + RGB
Функція нічник
TAK (1W)

Робоча температура
-20°C + 60°C

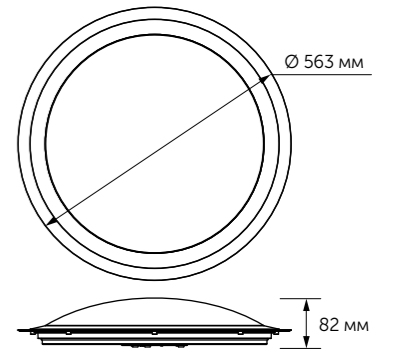

Захист очей: TAK (немає пульсації хвиль та ультрафіолетового випромінювання)
Матеріал корпусу та розсіювача:
Залізо, PC



Світлодіодний світильник з пультом дистанційного керування та функцією кольорового контурного освітлення

Ardiente CL-S 60 RGB CHR OP RC

Код товару: 000002102

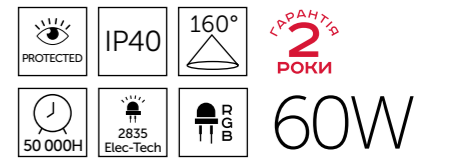

Напруга живлення
AC175-265V; 50/60Hz
Потужність
60W

Світловий потік
300-4600Lm
Джерело світла
608 SMD / 111 RGB
Тип світлодіодів
2835 Elec-Tech
Ступінь захисту
IP40

Індекс передачі кольору CRI
>80Ra

Світлова температура
2800K-6000K + RGB
Функція нічник
TAK (1W)

Робоча температура
-20°C + 60°C

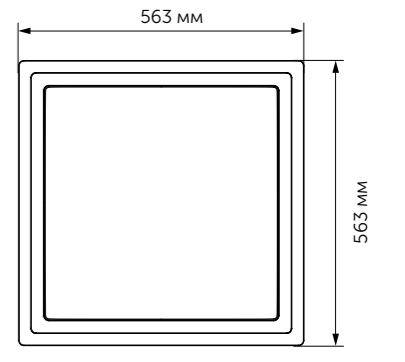

Захист очей: TAK (немає пульсації хвиль та ультрафіолетового випромінювання)
Матеріал корпусу та розсіювача:
Залізо, PC



НАКЛАДНІ LED

SMART-світильники на керуванні

Світлодіодний світильник з пультом дистанційного керування

Ardiente SL-R 50 OP RC

Код товару: 000002104



Захист очей: TAK (немає пульсації хвиль та ультрафіолетового випромінювання)

Напруга живлення AC175-265V; 50/60Hz
Потужність 50W

Світловий потік 300-4400Lm

Джерело світла 542 SMD Світлодіода

Тип світлодіодів 2835 Elec-Tech

Ступінь захисту IP40

Індекс передачі кольору CRI >80Ra

Світлова температура 2800K~6000K

Функція нічник TAK (1W)

Робоча температура -20°C + 60°C

Матеріал корпусу Залізо

Розсіювач Матовий акрил

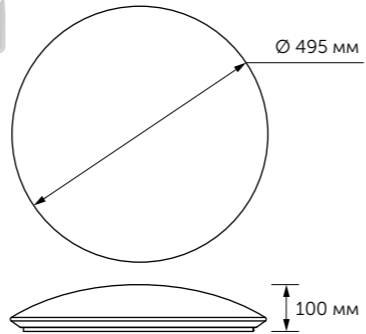
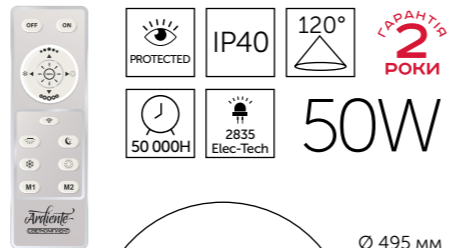

Світлодіодний світильник з пультом дистанційного керування

Ardiente SL-R 32 TX RC

Код товару: 000002016

Ardiente SL-R 50 TX RC

Код товару: 000001826

Ardiente SL-R 80 TX RC

Код товару: 000001827

32W
50W
80W



Напруга живлення AC175-265V; 50/60Hz

Потужність 32W
50W
80W

Світловий потік 300Lm - 2720Lm
300Lm - 4400Lm
300Lm - 6800Lm

Джерело світла 418 SMD Світлодіодів
542 SMD Світлодіода
632 SMD Світлодіода

Тип світлодіодів 2835 Elec-Tech

Ступінь захисту IP40

Індекс передачі кольору CRI >80Ra

Світлова температура 2800K~6000K

Функція нічник TAK (1W)

Робоча температура -20°C + 60°C

Матеріал корпусу Залізо

Розсіювач Акрил з ефектом зоряного неба

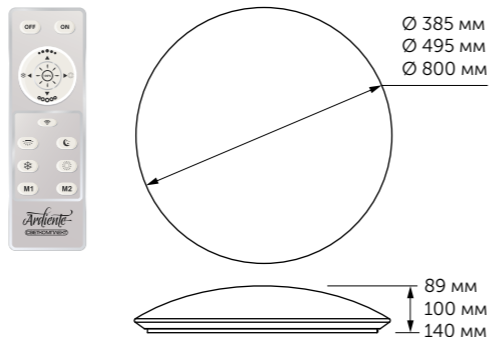

Світлодіодний світильник з пультом дистанційного керування

Ardiente RIM-25 TX RC

Код товару: 000001828



Захист очей: TAK (немає пульсації хвиль та ультрафіолетового випромінювання)

Напруга живлення AC175-265V; 50/60Hz
Потужність 25W

Світловий потік 300-2200Lm

Джерело світла 320 SMD Світлодіодів

Тип світлодіодів 2835 Elec-Tech

Ступінь захисту IP40

Індекс передачі кольору CRI >80Ra

Світлова температура 2800K~6000K

Функція нічник TAK (1W)

Робоча температура -20°C + 60°C

Матеріал корпусу Пластик PC+ Алюміній

Розсіювач PC Пластик

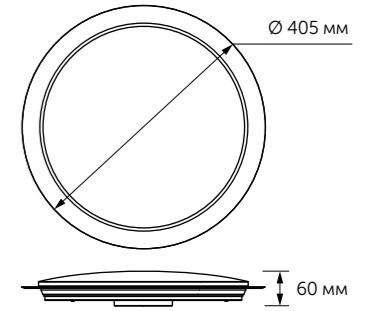
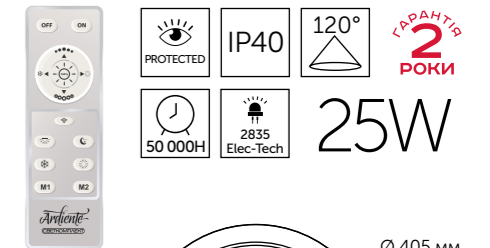

Світлодіодний світильник з пультом дистанційного керування

Ardiente WL-J 40 OP RC CH

Код товару: 000002108



Захист очей: TAK (немає пульсації хвиль та ультрафіолетового випромінювання)

Напруга живлення AC175-265V; 50/60Hz
Потужність 40W

Світловий потік 300-3200Lm

Джерело світла 420 SMD Світлодіодів

Тип світлодіодів 2835 Elec-Tech

Ступінь захисту IP40

Індекс передачі кольору CRI >80Ra

Світлова температура 2800K~6000K

Функція нічник TAK (1W)

Робоча температура -20°C + 60°C

Матеріал корпусу Залізо

Розсіювач Декоративне скло + акрил

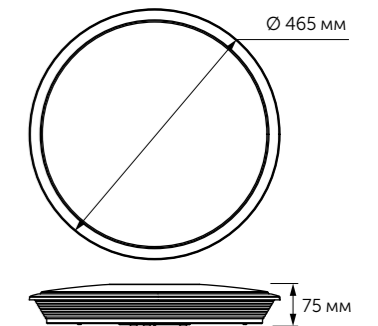
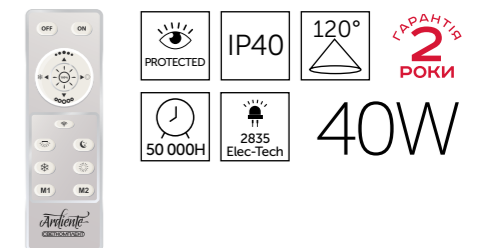

Світлодіодний світильник з пультом дистанційного керування

Ardiente DL-C 60 TX RC

Код товару: 000001830



Захист очей: TAK (немає пульсації хвиль та ультрафіолетового випромінювання)

Напруга живлення AC175-265V; 50/60Hz
Потужність 60W

Світловий потік 300-4800Lm

Джерело світла 612 SMD Світлодіодів

Тип світлодіодів 2835 Elec-Tech

Ступінь захисту IP40

Індекс передачі кольору CRI >80Ra

Світлова температура 2800K~6000K

Функція нічник TAK (1W)

Робоча температура -20°C + 60°C

Матеріал корпусу Залізо

Розсіювач Акрил

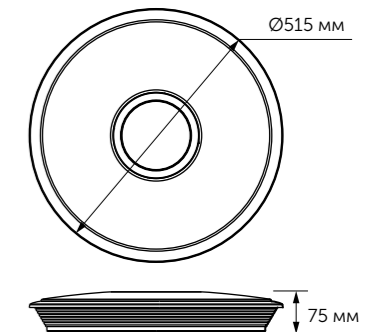
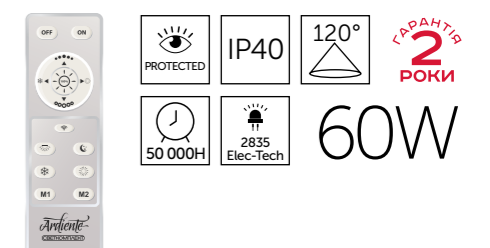

НАКЛАДНІ LED

SMART-світильники на керуванні

Світлодіодний світильник з пультом дистанційного керування

Ardiente L-CRY-R 60 CH RC

Код товару: 000002915

60W

Напруга живлення
AC175-265V; 50/60Hz

Потужність
60W

Світловий потік
300-4800Lm

Джерело світла
400 SMD Світлодіодів

Тип світлодіодів
2835 Elec-Tech

Кут розсіювання
120°

Ступінь захисту
IP20

Індекс передачі кольору CRI
>80Ra

Світлова температура
2800K~6000K

Термін служби
50 000 годин

Функція нічник
TAK (1W)

Робоча температура
-20°C + 60°C

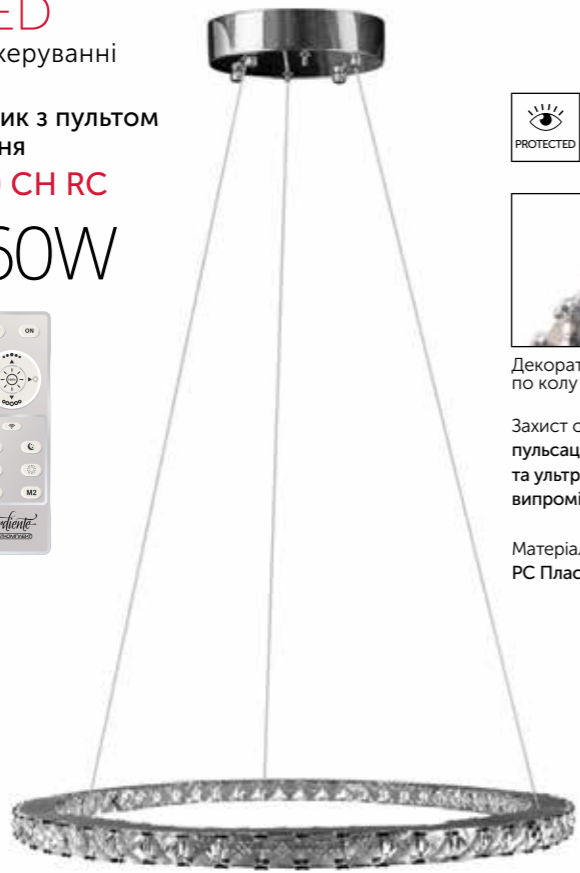

Декоративні елементи по колу світильника

Захист очей: **ТАК** (немає пульсації хвиль та ультрафіолетового випромінювання)

Матеріал корпусу: **PC Пластик +K9 Кристаль**

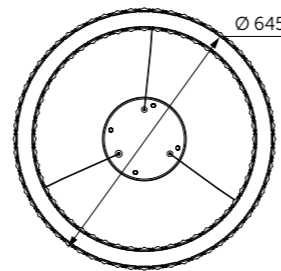
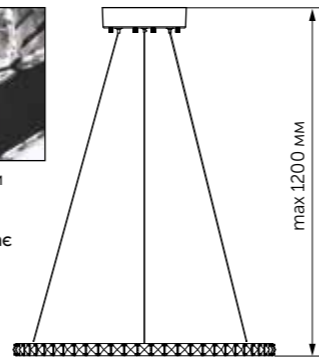

Світлодіодний світильник з пультом дистанційного керування та з функцією стельового світла

Ardiente L-TU-R 8024 OP RC

Код товару: 000002876

104W_{MAX.}

80W основне світло
24W стельове світло

Напруга живлення
AC175-265V; 50/60Hz

Потужність
MAX. 104W

Світловий потік
300-8300Lm

Джерело світла
864 SMD Світлодіода

Тип світлодіодів
2835 Elec-Tech

Кут розсіювання
360°

Ступінь захисту
IP40

Індекс передачі кольору CRI
>80Ra

Світлова температура
2800K~6000K

Термін служби
50 000 годин

Функція нічник
TAK (1W)

Робоча температура
-20°C + 60°C



Функція стельового світла

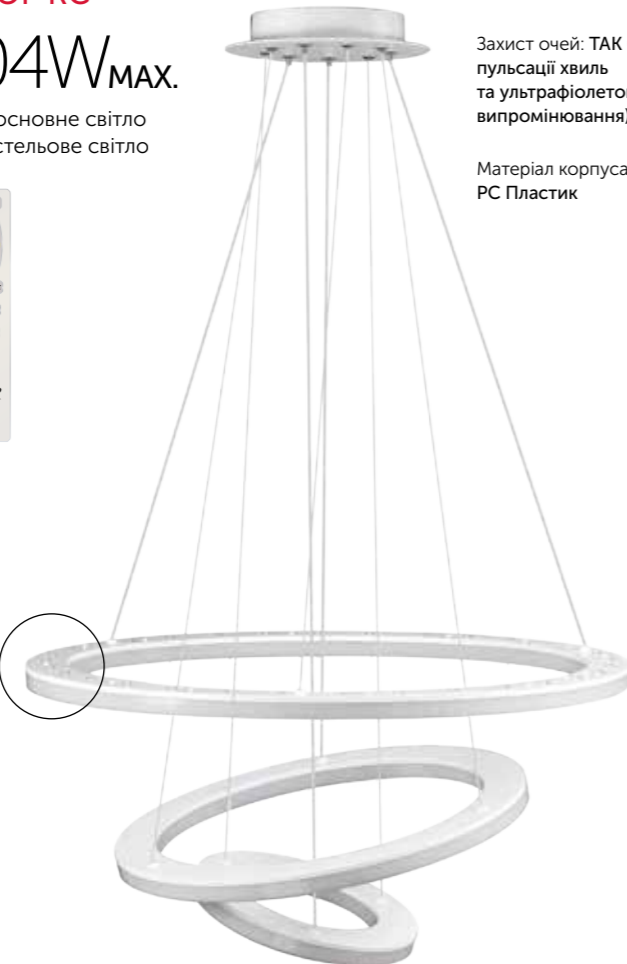

Захист очей: **ТАК** (немає пульсації хвиль та ультрафіолетового випромінювання)

Матеріал корпусу: **PC Пластик**

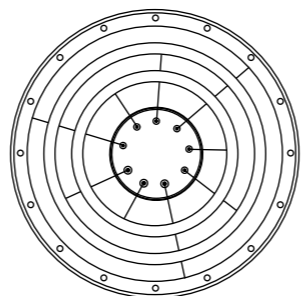
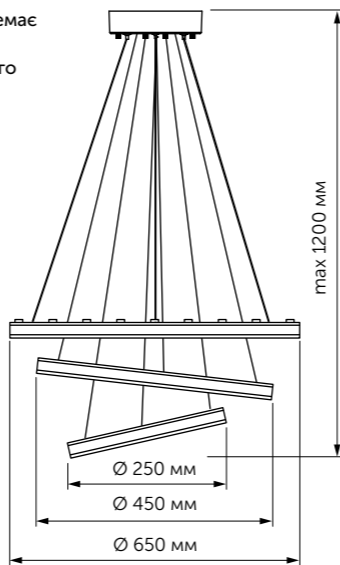

Світлодіодний світильник з пультом дистанційного керування

Ardiente L-PL-R 40 TX RC

Код товару: 000002875

Напруга живлення
AC175-265V; 50/60Hz

Потужність
40W

Світловий потік
300-3200Lm

Джерело світла
96 SMD Світлодіодів з лінзою

Тип світлодіодів
2835 Elec-Tech

Кут розсіювання
120°

Ступінь захисту
IP20

Індекс передачі кольору CRI
>80Ra

Світлова температура
2800K~6000K

Термін служби
50 000 годин

Функція нічник
TAK (1W)

Робоча температура
-20°C + 60°C

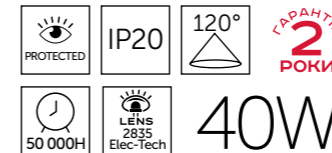

НАКЛАДНІ LED

SMART-світильники на керуванні

Світлодіодний світильник з пультом дистанційного керування та з функцією стельового світла

Ardiente L-TU-R 4024 OP RC

Код товару: 000002819

64W_{MAX.}

40W основне світло
24W стельове світло

Напруга живлення
AC175-265V; 50/60Hz

Потужність
MAX. 64W

Світловий потік
300-5100Lm

Джерело світла
480 SMD Світлодіодів

Тип світлодіодів
2835 Elec-Tech

Кут розсіювання
360°

Ступінь захисту
IP40

Індекс передачі кольору CRI
>80Ra

Світлова температура
2800K~6000K

Термін служби
50 000 годин

Функція нічник
TAK (1W)

Робоча температура
-20°C + 60°C

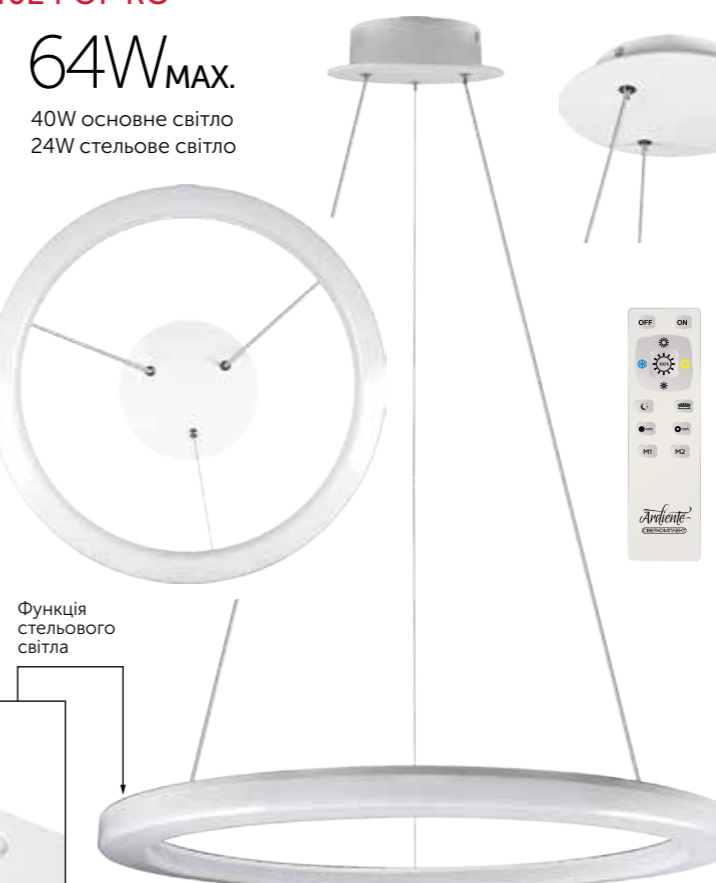

Функція стельового світла

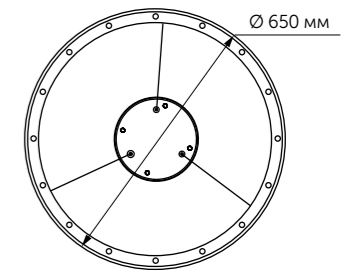
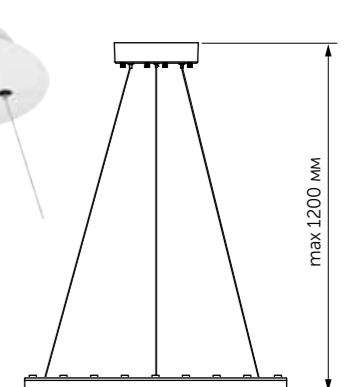

Захист очей: **ТАК** (немає пульсації хвиль та ультрафіолетового випромінювання)

Матеріал корпусу: **PC Пластик**

НАКЛАДНІ LED

SMART-світильники на керуванні

Світлодіодний світильник з пультом дистанційного керування

Ardiente CRY-R 60 TX RC 60W

Код товару: 000002721



Холодне денне світло Комфортне тепле світло



Декоративні елементи по колу світильника

Напруга живлення AC175-265V; 50/60Hz

Потужність 60W

Світловий потік 300-4800Lm

Джерело світла 120 SMD Світлодіодів з лінзою

Тип світлодіодів 2835 Etec-Tech

Ступінь захисту IP40

Індекс передачі кольору CRI >80Ra

Світлова температура 2800K~6000K

Функція нічник TAK (1W)

Робоча температура -20°C + 60°C

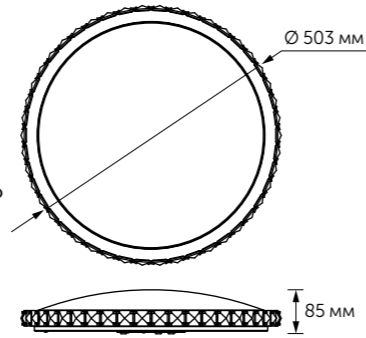
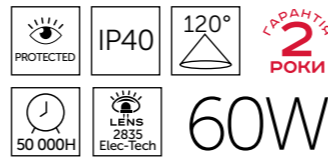

Захист очей: TAK (немає пульсації хвиль та ультрафіолетового випромінювання)

Матеріал корпусу: Залізо
Розсіювач: Пластик (PMMA) + Акріл



Світлодіодний світильник з пультом дистанційного керування

Ardiente CRY-S 60 TX RC 60W

Код товару: 000002107



Холодне денне світло Комфортне тепле світло



Декоративні елементи по периметру світильника

Напруга живлення AC175-265V; 50/60Hz

Потужність 60W

Світловий потік 300-4800Lm

Джерело світла 120 SMD Світлодіодів з лінзою

Тип світлодіодів 2835 Etec-Tech

Ступінь захисту IP40

Індекс передачі кольору CRI >80Ra

Світлова температура 2800K~6000K

Функція нічник TAK (1W)

Робоча температура -20°C + 60°C

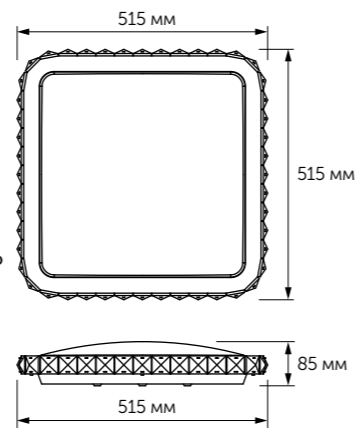
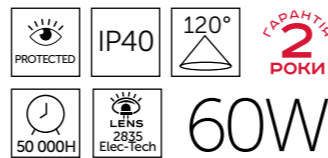

Захист очей: TAK (немає пульсації хвиль та ультрафіолетового випромінювання)

Матеріал корпусу: Залізо
Розсіювач: Акріл + декоративне скло

НАКЛАДНІ LED

Накладні світильники

Світлодіодний накладний світильник
Leggera RIM-16 TX 16W

Код товару: 000002106 (3000K)
Код товару: 000002105 (6000K)

Leggera RIM-25 TX 25W

Код товару: 000002012 (3000K)
Код товару: 000002013 (6000K)



ГАРАНТІЯ 2 РОКИ

Захист очей: TAK (немає пульсації хвиль та ультрафіолетового випромінювання)

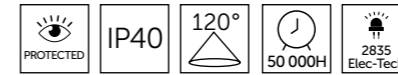

Напруга живлення AC175-265V; 50/60Hz

Потужність 16W (RIM-16TX) 25W (RIM-25TX)

Світловий потік 1280Lm; 1410Lm (RIM-16TX) 2000Lm; 2200Lm (RIM-25TX)

Джерело світла 120 SMD Світлодіодів 156 SMD Світлодіодів

Тип світлодіодів 2835 Etec-Tech

Ступінь захисту IP40

Індекс передачі кольору CRI >80Ra

Світлова температура 3000K 6000K

Функція нічник TAK (1W)

Робоча температура -20°C + 60°C

Матеріал корпусу Пластик + алюміній

Розсіювач Матовий пластик

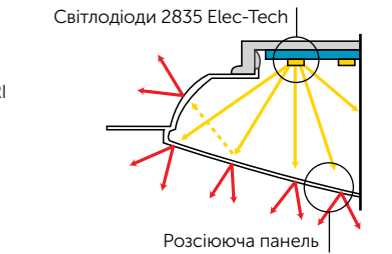
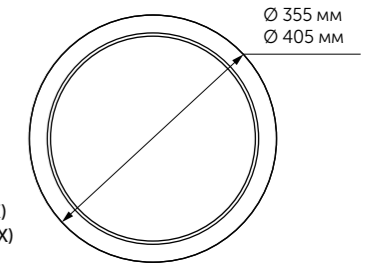

РІВНОМІРНЕ ОСВІТЛЕННЯ
Унікальна конструкція світильника забезпечує рівномірне освітлення з регульованою яскравістю завдяки потужним світлодіодам і декоративною розсіюючою панеллю.

Світлодіодний накладний світильник
Leggera XDR-20CH 20W

Код товару: 000001924



ГАРАНТІЯ 2 РОКИ

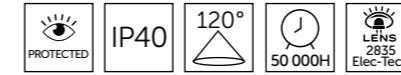

Напруга живлення AC175-265V; 50/60Hz

Потужність 20W

Світловий потік 1741Lm

Джерело світла 20 SMD Світлодіодів з лінзою

Тип світлодіодів 2835 Etec-Tech

Ступінь захисту IP40

Індекс передачі кольору CRI >80Ra

Світлова температура 4500K

Робоча температура -20°C + 60°C

Матеріал корпусу та розсіювача Залізо/Акріл

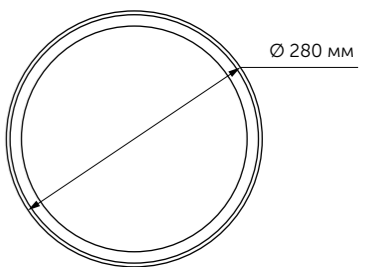

НАКЛАДНІ LED

Накладні світильники

Світлодіодний накладний світильник

Leggera GB-R 24 WH 24W

Код товару: 000001925

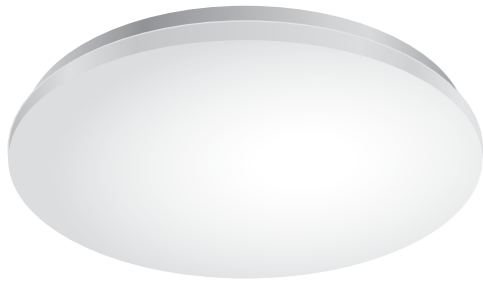

Напруга живлення
AC175-265V; 50/60Hz

Потужність
24W

Світловий потік
2080Lm

Джерело світла
24 SMD Світлодіода з лінзою

Тип світлодіодів
2835 Elec-Tech

Ступінь захисту
IP40

Індекс передачі кольору CRI
>80Ra

Світлова температура
4500K

Робоча температура
-20°C + 60°C

Матеріал корпусу
Залізо

Розсіювач
Акрил

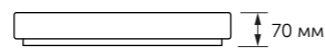
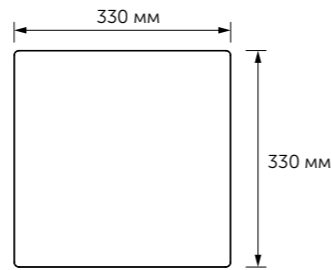
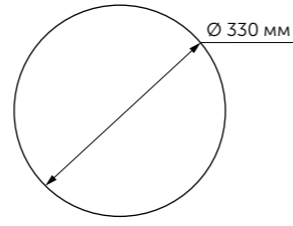

Захист очей: ТАК (немає пульсації хвиль та ультрафіолетового випромінювання)

Leggera GB-S 24 WH 24W

Код товару: 000001926

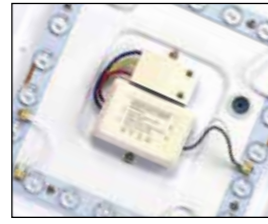

Світлова температура
4500K

Робоча температура
-20°C + 60°C

Матеріал корпусу
Залізо

Розсіювач
Акрил

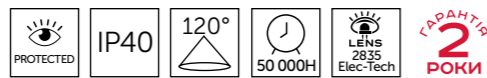

Світлодіодний накладний світильник

Leggera CL-R130 CH TX 30W

Код товару: 000001823



Напруга живлення
AC175-265V; 50/60Hz

Потужність
30W

Світловий потік
2600Lm

Джерело світла
32 SMD Світлодіода з лінзою

Тип світлодіодів
2835 Elec-Tech

Ступінь захисту
IP40

Індекс передачі кольору CRI
>80Ra

Світлова температура
4500K

Кут розсіювання
120°

Робоча температура
-20°C + 60°C

Термін служби
50 000 годин

Матеріал корпусу
Залізо

Розсіювач
Акрил

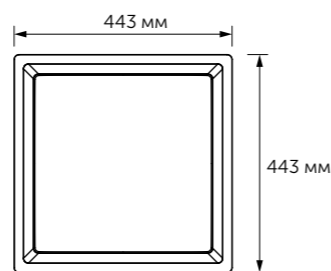
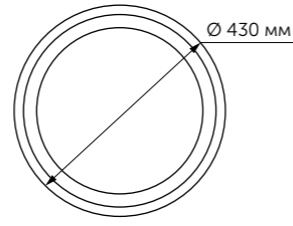

Захист очей: ТАК (немає пульсації хвиль та ультрафіолетового випромінювання)

Leggera CL-S130 CH TX 30W

Код товару: 000001824



Матеріал корпусу
Залізо

Розсіювач
Акрил

НАКЛАДНІ LED

Накладні світильники. Бра

Світлодіодний накладний світильник
Leggera CL-S118 CH TX

Код товару: 000001825

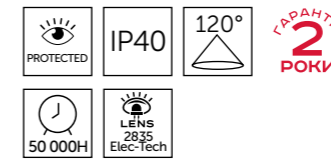

Напруга живлення
AC175-265V; 50/60Hz

Потужність
18W

Світловий потік
1560Lm

Джерело світла
20 SMD Світлодіода з лінзою

Тип світлодіодів
2835 Elec-Tech

Індекс передачі кольору CRI
>80Ra

Світлова температура
4500K

Робоча температура
-20°C + 60°C

Матеріал корпусу
Залізо

Розсіювач
Акрил

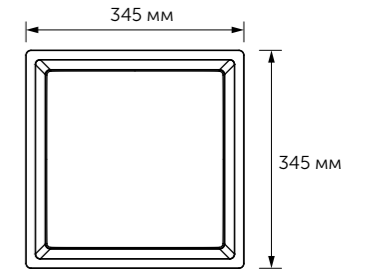

Бра
Leggera WL-12 TX 12W



Код товару 000002014 (3000K)
Код товару 000002015 (6000K)

Захист очей: ТАК (немає пульсації хвиль та ультрафіолетового випромінювання)
Матеріал корпусу та розсіювача: Пластик PC

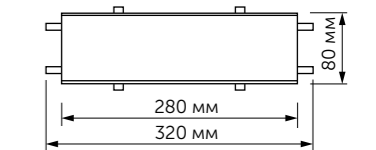
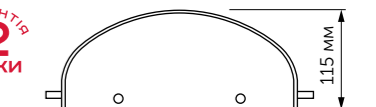

Напруга живлення
Потужність
Світловий потік
Світлова температура
Індекс передачі кольору
Кількість світлодіодів
Робоча температура

AC 175-265V 50/60Hz
12W
1000Lm, 1080Lm
3000K, 6000K
CRI≥80
72 SMD світлодіода
-20°C + 60°C



Бра
Leggera WL-HC 12 TX CH 12W
Leggera WL-HC 12 OP SL 12W

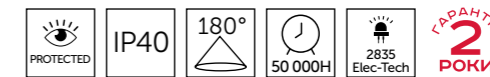

Захист очей: ТАК (немає пульсації хвиль та ультрафіолетового випромінювання)
Матеріал корпусу та розсіювача: Пластик PC

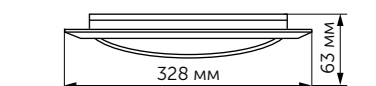
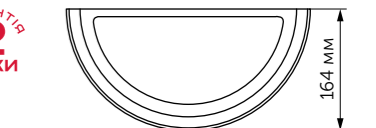

WL-HC 12 TX CH
Код товару
000002307 (3000K); 000002308 (6000K)
Розсіювач: Ефект зоряного неба
Колір рамки: Хром

WL-HC 12 OP SL
Код товару
000002309 (3000K); 000002310 (6000K)
Розсіювач: Опаловий
Колір рамки: Сірий

Напруга живлення
Потужність
Світловий потік
Світлова температура
Індекс передачі кольору
Кількість світлодіодів
Робоча температура

AC110-240V; 50/60Hz
12W
1000Lm; 1040Lm; 1080Lm
3000K; 4500K; 6000K
CRI≥80
108 SMD світлодіодів
-20°C + 60°C

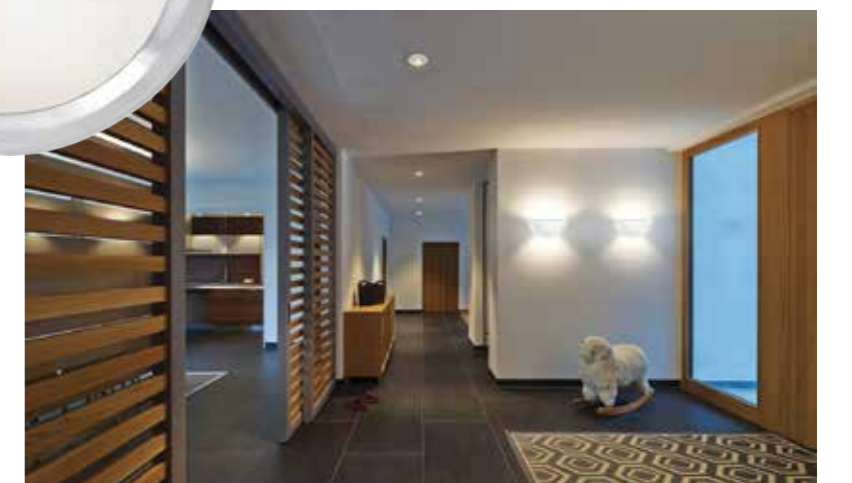

НАКЛАДНІ LED

Світильники накладні точкові (Українське виробництво)

Світильник накладний точковий CASTLE

Код товару: 000002422

Джерело світла | Лампа GU10
 Колір основи | Чорний
 Матеріал | Залізо
 Ступінь захисту | IP20
 Тип патрона | GU10

Габаритні розміри:
 120x120x120 мм



УВАГА!
 Лампа в комплект не входить!

Світильник настінний точковий ACCENT



ACCENT (білий) ACCENT (антрацит) ACCENT (чорний)



Код товару 000002397

Код товару 000002398

Код товару 000002399



Напруга | AC 220V 50/60Hz
 Джерело світла | LED або галогенна лампа до 50W
 Матеріал | Алюміній
 Ступінь захисту | IP20
 Тип патрона | GU10

УВАГА!
 Лампа в комплект не входить!

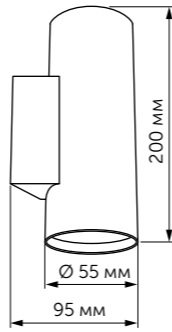

Світильник накладний точковий SPOT ACCENT



SPOT ACCENT (білий) SPOT ACCENT (чорний) SPOT ACCENT (срібло)



Код товару 000002390

Код товару 000002391

Код товару 000002392



Напруга | AC 220V 50/60Hz
 Джерело світла | LED або галогенна лампа до 50W
 Матеріал | Алюміній
 Ступінь захисту | IP20
 Тип патрона | GU10

УВАГА!
 Лампа в комплект не входить!

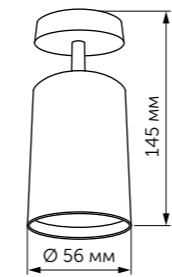

Світильник накладний точковий ACCENT



ACCENT (білий) ACCENT (чорний)



Код товару 000002382

Код товару 000002383



Напруга | AC 220V 50/60Hz
 Джерело світла | LED або галогенна лампа до 50W
 Матеріал | Алюміній
 Ступінь захисту | IP20
 Тип патрона | GU10

УВАГА!
 Лампа в комплект не входить!

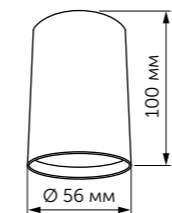

НАКЛАДНІ LED

Світильники накладні точкові (Українське виробництво)

Світильник накладний точковий TOKYO



TOKYO (білий) TOKYO (чорний) TOKYO (срібло) TOKYO (антрацит)



Код товару 000002393

Код товару 000002394

Код товару 000002395

Код товару 000002396



Напруга | AC 220V 50/60Hz
 Джерело світла | LED або галогенна лампа до 50W
 Матеріал | Алюміній
 Ступінь захисту | IP20
 Тип патрона | GU10

УВАГА!
 Лампа в комплект не входить!

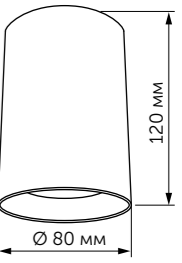

Світильник накладний точковий SUBMARINE



SUBMARINE (білий) SUBMARINE (чорний) SUBMARINE (срібло)



Код товару 000002386

Код товару 000002387

Код товару 000002388

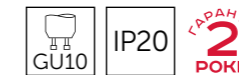

Напруга | AC 220V 50/60Hz
 Джерело світла | LED або галогенна лампа до 50W
 Матеріал | Алюміній
 Ступінь захисту | IP20
 Тип патрона | GU10

УВАГА!
 Лампа в комплект не входить!

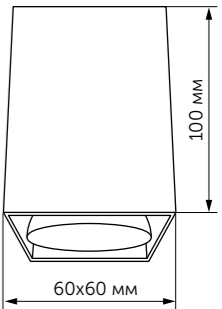

Світильник настінний точковий SUBMARINE



SUBMARINE (білий)



Код товару 000002400

SUBMARINE (чорний)



Код товару 000002401

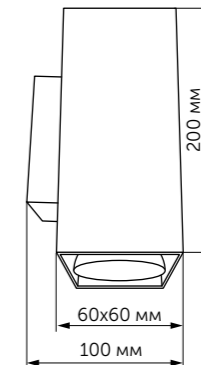

УВАГА!
 Лампа в комплект не входить!

Напруга | AC 220V 50/60Hz
 Джерело світла | LED або галогенна лампа до 50W
 Матеріал | Алюміній
 Ступінь захисту | IP20
 Тип патрона | GU10



НАКЛАДНІ LED

Світильники накладні точкові

Світильник накладний точковий DL-MH 10R 4500K WH

Код товару: 000002090

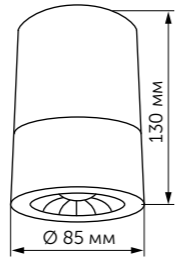
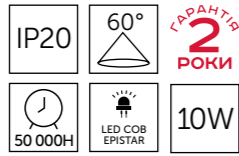

Напруга живлення
Потужність
Світловий потік:
Джерело світла
Ступінь захисту
Індекс передачі кольору CRI
Світлова температура
Робоча температура

AC 110-265V 50/60Hz
10W
850Lm
1 LED COB EPISTAR
IP20
CRI≥80
4500K
30+50°C

Матеріал корпусу: Алюміній
Колір: Білий



Світильник накладний точковий DL-DH 07R 7W 4100K WH

Код товару: 000002078



7W



Напруга живлення
Потужність
Світловий потік:
Джерело світла
Індекс передачі кольору CRI
Світлова температура
Робоча температура

AC 85-265V 50/60Hz
7W; 12W; 18W
700Lm; 1200Lm; 1800Lm
LED COB BRIDGELUX
CRI≥80
4100K
-30°C +50°C

Матеріал корпусу: Алюміній
Колір: Білий

Світильник накладний точковий DL-DH 12R 12W 4100K WH

Код товару: 000002079



12W

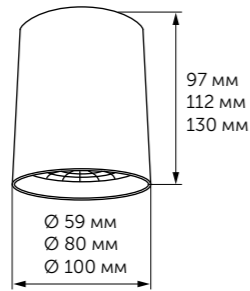

Світильник накладний точковий DL-DH 18R 18W 4100K WH

Код товару: 000002080



18W

Світильник накладний точковий DL-1082TR 3W 4500K WH

Код товару: 000002091

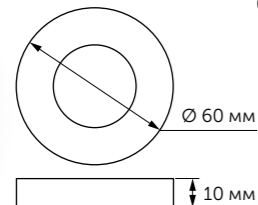
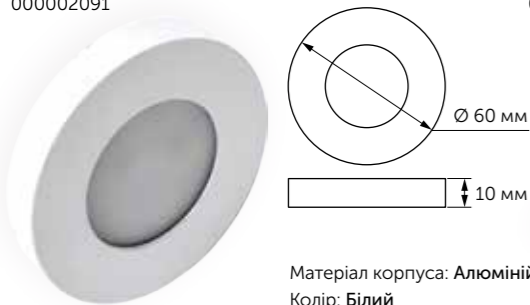

Матеріал корпусу: Алюміній
Колір: Білий

Світильник накладний точковий DL-1082TS 3W 4500K WH

Код товару: 000002092

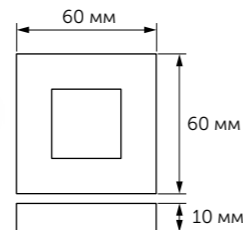

Напруга живлення
AC 180-240V 50/60Hz
Потужність
3W
Світловий потік:
240Lm
Світлова температура
4500K
Індекс передачі кольору
CRI≥80
Економія електроенергії
80%
Робоча температура
-20°C +50°C

Світильники класичні декоративні LED ST-02 GX53



LED ST-02 AB GX53 (антична латунь) LED ST-02 BR GX53 (бронза) LED ST-02 GM GX53 (графіт)



Код товару 000001137 Код товару 000001140 Код товару 000001141

LED ST-02 WH GX53 (білий) LED ST-02 AC GX53 (мідь) LED ST-02 PB GX53 (латунь)



Код товару 000001136 Код товару 000001138 Код товару 000001142

LED ST-02 SL GX53 (срібло)

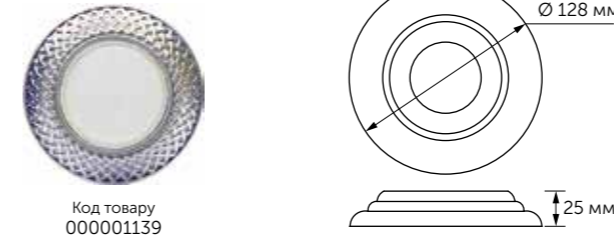

Код товару 000001139



НАКЛАДНІ LED

Накладні LED світильники класичні декоративні (Українське виробництво)

Напруга
Джерело світла
Ступінь захисту
Тип світильника
Покриття

220V/50-60Hz
Лампа LED GX53
IP20
Накладний
Композитний метал

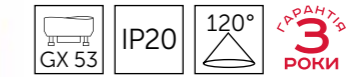

УВАГА! Лампа в комплект не входить!



Світильники класичні декоративні LED ST-03 GX53



LED ST-03 AB GX53 (антична латунь) LED ST-03 WH GX53 (білий) LED ST-03 AC GX53 (мідь)



Код товару 000001145 Код товару 000001144 Код товару 000001146

СВІТИЛЬНИКИ LED

- 43 LED споти
- 46 Світильники LED на керуванні
- 46 Ультратонкі світильники
- 51 Декоративні світильники
- 57 Меблеві світильники
- 57 LED підсвітки
- 61 Підсвітки сходів і стін
- 63 Лампи настільні



Світло в інтер'єрі грає важливу роль. Саме від нього залежатиме сприйняття всіх інших кольорів. Вірно підібране освітлення дасть будь-якому приміщенню завершеність. Світлодіодні світильники зробили справжню революцію в дизайні інтер'єрів і їх освітленні. Надійність, економічність, високий ступінь захисту, а також різноманітність розмірів, форм і кольорів зробили їх визнаними лідерами светодизайна.

Спот світлодіодний LED SP 1201 1X5W 4100K

Код товару: 000002737



Можливість змінювати кут нахилу плафона

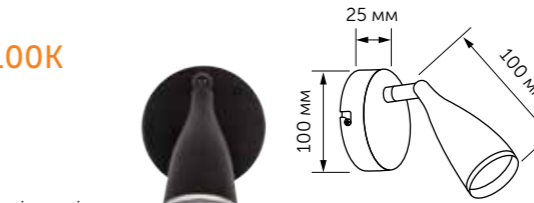

Захист очей: Немає пульсації хвиль та ультрафіолетового випромінювання
Колір: Чорний
Матеріал корпусу: ABS пластик + Алюміній

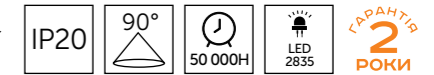

Напруга живлення: 200-240V 50/60Hz
Потужність: 5W
Світловий потік: 500Lm
Джерело світла: 6 SMD LED 2835
Ступінь захисту: IP20
Індекс передачі кольору CRI: >80Ra
Світлова температура: 4100K
Робоча температура: -20°C +60°C

Спот світлодіодний LED SP 1202 2X5W 4100K

Код товару: 000002738



Поворотний елемент

Можливість змінювати кут нахилу плафона

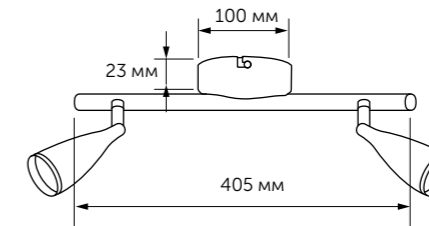

Захист очей: Немає пульсації хвиль та ультрафіолетового випромінювання
Колір: Чорний
Матеріал корпусу: ABS пластик + Алюміній



Напруга живлення: 200-240V 50/60Hz
Потужність: 2x5W
Світловий потік: 2x500Lm
Джерело світла: 2x6 SMD LED 2835
Ступінь захисту: IP20
Індекс передачі кольору CRI: >80Ra
Світлова температура: 4100K
Робоча температура: -20°C +60°C

Спот світлодіодний LED SP 1203 3X5W 4100K

Код товару: 000002739



Поворотний елемент

Можливість змінювати кут нахилу плафона

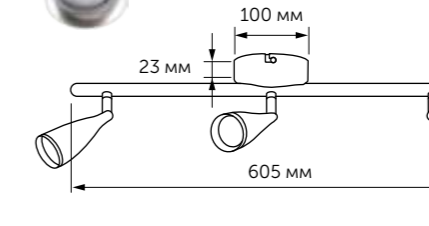

Захист очей: Немає пульсації хвиль та ультрафіолетового випромінювання
Колір: Чорний
Матеріал корпусу: ABS пластик + Алюміній

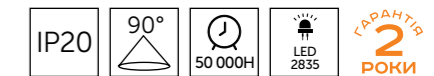

Напруга живлення: 200-240V 50/60Hz
Потужність: 3x5W
Світловий потік: 3x500Lm
Джерело світла: 3x6 SMD LED 2835
Ступінь захисту: IP20
Індекс передачі кольору CRI: >80Ra
Світлова температура: 4100K
Робоча температура: -20°C +60°C

Спот світлодіодний LED SP 1204 4X5W 4100K

Код товару: 000002740



Поворотний елемент

Можливість змінювати кут нахилу плафона

Поворотний елемент

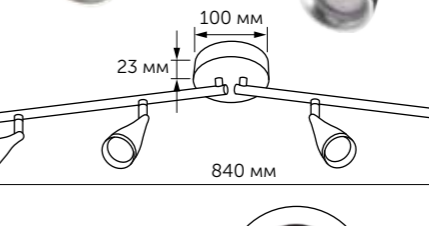

Захист очей: Немає пульсації хвиль та ультрафіолетового випромінювання
Колір: Чорний
Матеріал корпусу: ABS пластик + Алюміній

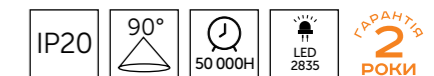

Напруга живлення: 200-240V 50/60Hz
Потужність: 4x5W
Світловий потік: 4x500Lm
Джерело світла: 4x6 SMD LED 2835
Ступінь захисту: IP20
Індекс передачі кольору CRI: >80Ra
Світлова температура: 4100K
Робоча температура: -20°C +60°C

СВІТИЛЬНИКИ LED

LED споти

Спот світлодіодний LED SP 1001 1X5W 4100K

Код товару: 000002729

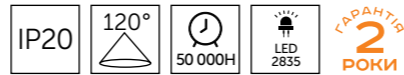

Напруга живлення: 200-240V 50/60Hz
Потужність: 5W
Світловий потік: 500Lm
Джерело світла: 14 SMD LED 2835
Ступінь захисту: IP20
Індекс передачі кольору CRI: >80Ra
Світлова температура: 4100K
Робоча температура: -20°C +60°C

Захист очей: **Немає пульсації хвиль та ультрафіолетового випромінювання**

Колір: Білий
Матеріал корпусу: ABS пластик + Алюміній

СВІТИЛЬНИКИ LED

LED споти

Спот світлодіодний LED SP 1101 1X5W 4100K

Код товару: 000002733

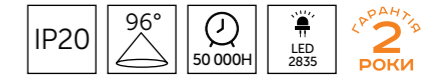

Напруга живлення: 200-240V 50/60Hz
Потужність: 5W
Світловий потік: 500Lm
Джерело світла: 6 SMD LED 2835
Ступінь захисту: IP20
Індекс передачі кольору CRI: >80Ra
Світлова температура: 4100K
Робоча температура: -20°C +60°C

Захист очей: **Немає пульсації хвиль та ультрафіолетового випромінювання**

Колір: Білий
Матеріал корпусу: ABS пластик + Алюміній

Спот світлодіодний LED SP 1002 2X5W 4100K

Код товару: 000002730

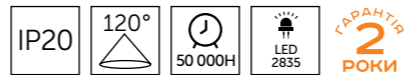

Напруга живлення: 200-240V 50/60Hz
Потужність: 2x5W
Світловий потік: 2x500Lm
Джерело світла: 2x14 SMD LED 2835
Ступінь захисту: IP20
Індекс передачі кольору CRI: >80Ra
Світлова температура: 4100K
Робоча температура: -20°C +60°C

Захист очей: **Немає пульсації хвиль та ультрафіолетового випромінювання**

Колір: Білий
Матеріал корпусу: ABS пластик + Алюміній

Спот світлодіодний LED SP 1102 2X5W 4100K

Код товару: 000002734

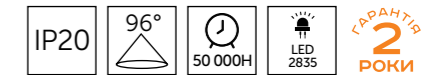

Напруга живлення: 200-240V 50/60Hz
Потужність: 2x5W
Світловий потік: 2x500Lm
Джерело світла: 2x6 SMD LED 2835
Ступінь захисту: IP20
Індекс передачі кольору CRI: >80Ra
Світлова температура: 4100K
Робоча температура: -20°C +60°C

Захист очей: **Немає пульсації хвиль та ультрафіолетового випромінювання**

Колір: Білий
Матеріал корпусу: ABS пластик + Алюміній

Спот світлодіодний LED SP 1003 3X5W 4100K

Код товару: 000002731



Захист очей: **Немає пульсації хвиль та ультрафіолетового випромінювання**

Колір: Білий
Матеріал корпусу: ABS пластик + Алюміній

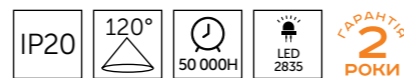

Напруга живлення: 200-240V 50/60Hz
Потужність: 3x5W
Світловий потік: 3x500Lm
Джерело світла: 3x14 SMD LED 2835
Ступінь захисту: IP20
Індекс передачі кольору CRI: >80Ra
Світлова температура: 4100K
Робоча температура: -20°C +60°C

Можливість змінювати кут нахилу плафона

Спот світлодіодний LED SP 1103 3X5W 4100K

Код товару: 000002735



Захист очей: **Немає пульсації хвиль та ультрафіолетового випромінювання**

Колір: Білий
Матеріал корпусу: ABS пластик + Алюміній

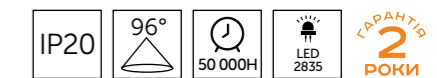

Напруга живлення: 200-240V 50/60Hz
Потужність: 3x5W
Світловий потік: 3x500Lm
Джерело світла: 3x6 SMD LED 2835
Ступінь захисту: IP20
Індекс передачі кольору CRI: >80Ra
Світлова температура: 4100K
Робоча температура: -20°C +60°C

Можливість змінювати кут нахилу плафона

Спот світлодіодний LED SP 1004 4X5W 4100K

Код товару: 000002732

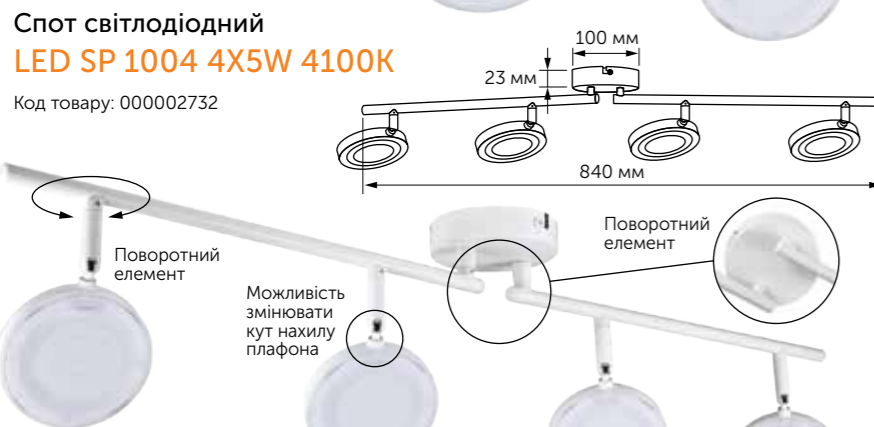

Захист очей: **Немає пульсації хвиль та ультрафіолетового випромінювання**

Колір: Білий
Матеріал корпусу: ABS пластик + Алюміній

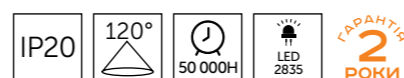

Напруга живлення: 200-240V 50/60Hz
Потужність: 4x5W
Світловий потік: 4x500Lm
Джерело світла: 4x14 SMD LED 2835
Ступінь захисту: IP20
Індекс передачі кольору CRI: >80Ra
Світлова температура: 4100K
Робоча температура: -20°C +60°C

Можливість змінювати кут нахилу плафона

Спот світлодіодний LED SP 1104 4X5W 4100K

Код товару: 000002736



Захист очей: **Немає пульсації хвиль та ультрафіолетового випромінювання**

Колір: Білий
Матеріал корпусу: ABS пластик + Алюміній

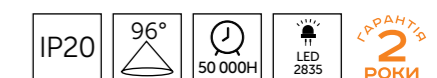

Напруга живлення: 200-240V 50/60Hz
Потужність: 4x5W
Світловий потік: 4x500Lm
Джерело світла: 4x6 SMD LED 2835
Ступінь захисту: IP20
Індекс передачі кольору CRI: >80Ra
Світлова температура: 4100K
Робоча температура: -20°C +60°C

Можливість змінювати кут нахилу плафона

СВІТИЛЬНИКИ LED

LED споти. Світильники LED на керуванні. Ультратонкі світильники

Підсвітка світлодіодна LED WL 511 5W 4100K

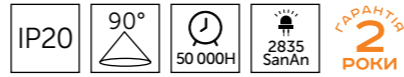

Напряга живлення: 200-240V 50/60Hz
Потужність: 5W
Світловий потік: 420Lm
Джерело світла: 6 SMD 2835 SanAn
Ступінь захисту: IP20
Індекс передачі кольору CRI: >80Ra
Світлова температура: 4100K
Робоча температура: -20°C +60°C

Захист очей: Немає пульсації хвиль та ультрафіолетового випромінювання
Матеріал корпусу: Алюміній + ABS

Світильник точковий LED LEGGERA MS-SPL-07 7W 3000-6000K (Dimmable)

Код товару: 000002337

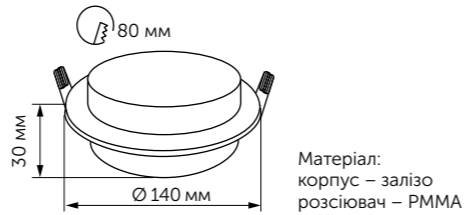

Напряга живлення: AC 175-265V; 50/60Hz
Потужність: 7W
Світловий потік: 560Lm; 600Lm
Джерело світла: LED SMD 2835
Ступінь захисту: IP20
Індекс передачі кольору CRI: >80Ra
Світлова температура: 3000K-6000K
Робоча температура: -30°C +50°C

Захист очей: ТАК (немає пульсації хвиль та ультрафіолетового випромінювання)

Світильник діодний DL 04 LED 4W R (3000K; 6000K)

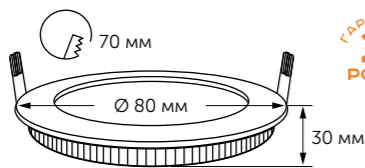

ГАРАНТІЯ
2 РОКИ

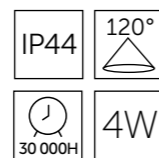

Індекс передачі кольору: CRI ≥ 85
Напряга: AC220V
Потужність: 4W
Світлова температура: 3000K; 6000K
Світловий потік: 290Lm; 300Lm
Ступінь захисту: IP44
Матеріал корпусу: Алюміній

СВІТИЛЬНИКИ LED

Ультратонкі світильники

Світильник діодний DL 05 LED 5W S (3000K; 6000K)

Код товару:
000001267 (3000K)
000001268 (6000K)

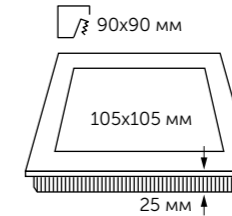

Індекс передачі кольору: CRI ≥ 85
Напряга: AC220V
Потужність: 5W
Світлова температура: 3000K; 6000K
Світловий потік: 370Lm; 370Lm
Ступінь захисту: IP44
Матеріал корпусу: Алюміній

Світильник діодний DL 07R LED 7W (3000K; 6000K)

Код товару:
000000783 (3000K)
000000784 (6000K)

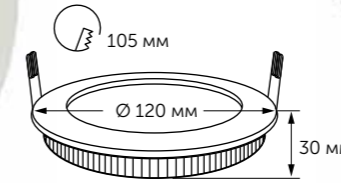

Індекс передачі кольору: CRI ≥ 85
Напряга: AC220V
Потужність: 7W
Світлова температура: 3000K; 6000K
Світловий потік: 570Lm; 570Lm
Ступінь захисту: IP44
Матеріал корпусу: Алюміній

Світильник діодний DL 07S LED 7W (3000K; 6000K)

Код товару:
000000786 (3000K)
000000787 (6000K)

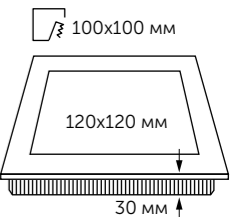

Світильник діодний DL 08S LED 8W 6000K

Код товару: 000001273

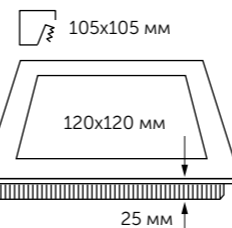

Індекс передачі кольору: CRI ≥ 85
Напряга: AC220V
Потужність: 8W
Світлова температура: 6000K
Світловий потік: 570Lm
Ступінь захисту: IP44
Матеріал корпусу: Алюміній



LED СВІТИЛЬНИКИ

Ультратонкі світильники

Світильник діодний DL 11S LED 11W

Код товару:
000001275 (3000K)
000001274 (6000K)

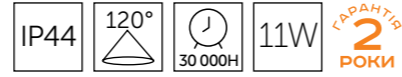
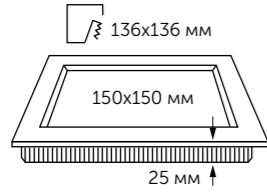

Індекс передачі кольору
Напруга
Потужність
Світлова температура
Світловий потік
Ступінь захисту
Матеріал корпусу

CRI ≥ 85
AC220V
11W
3000K; 6000K
760Lm; 760Lm
IP44
Алюміній

Світильник діодний DL 14 LED 14W R

Код товару:
000000499 (3000K)
000000500 (6000K)



Світильник діодний DL 14 LED 14W S

Код товару:
000000497 (3000K)
000000498 (6000K)

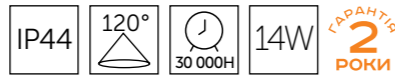
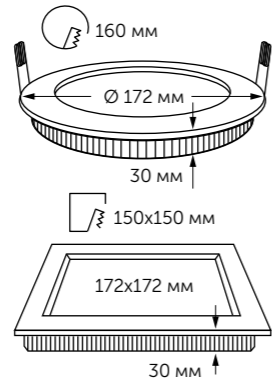

Індекс передачі кольору
Напруга
Потужність
Світлова температура
Світловий потік
Ступінь захисту
Матеріал корпусу

CRI ≥ 85
AC220V
14W
3000K; 6000K
1140Lm; 1200Lm
IP44
Алюміній

Світильник діодний DL 17R LED 17W

Код товару:
000001269 (3000K)



Світильник діодний DL 17S LED 17W

Код товару:
000001277 (3000K)
000001276 (6000K)

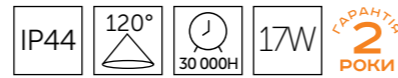
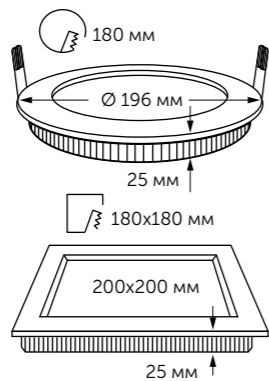

Індекс передачі кольору
Напруга
Потужність
Світлова температура
Світловий потік
Ступінь захисту
Матеріал корпусу

CRI ≥ 85
AC220V
17W
3000K; 6000K
1330Lm; 1330Lm
IP44
Алюміній



LED СВІТИЛЬНИКИ

Ультратонкі світильники

Світильник діодний DL 20 LED 20W R

Код товару:
000000785 (6000K)



Світильник діодний DL 20 LED 20W S

Код товару:
000000788 (6000K)

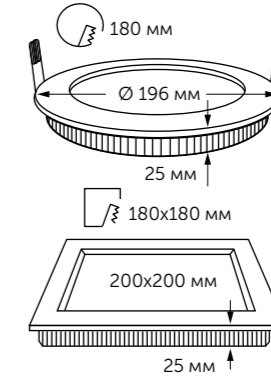

Індекс передачі кольору
Напруга
Потужність
Світлова температура
Світловий потік
Ступінь захисту
Матеріал корпусу

CRI ≥ 85
AC220V
17W
3000K; 6000K
1330Lm; 1330Lm
IP44
Алюміній

Світильник діодний DL 20C LED 20W 3000K WN

Код товару:
000001046 (3000K)

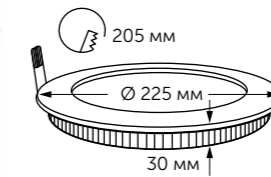

Індекс передачі кольору
Напруга
Потужність
Світлова температура
Світловий потік
Ступінь захисту
Матеріал корпусу
Колір основи

CRI ≥ 85
AC220V
20W
3000K
1700Lm
IP44
Пластик
Білий

Панель світлодіодна LED WH-6060PL 54W 6500K WH

Код товару:
000001790

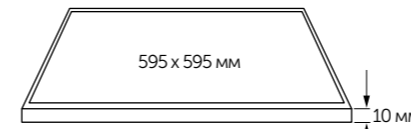

Індекс передачі кольору
Напруга
Потужність
Світлова температура
Світловий потік
Робоча температура
Матеріал корпусу

CRI ≥ 85
AC220~240V 50/60Hz
54W
6500K
3600Lm
-10° + 50°
Пластик, алюміній



LED СВІТИЛЬНИКИ

Ультратонкі світильники

Світильник діодний SDL 10R 5W (3000K; 4500K)

Код товару:
000001061 (3000K)
000001062 (4500K)

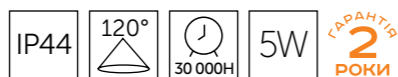
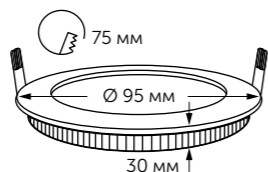

Індекс передачі кольору
Напруга
Потужність
Кількість світлодіодів
Світлова температура
Світловий потік
Ступінь захисту
Робоча температура
Матеріал корпусу
Колір основи

CRI ≥ 80
AC 180-240V
5W
12 (SMD 5730)
3000K; 4500K
340Lm; 340Lm
IP44
-20°C + 50°C
Пластик
Білий



Світильник діодний SDL 12R 7W

Код товару:
000001063 (3000K)
000001064 (4500K)



Світильник діодний SDL 12S 7W

Код товару:
000001065 (3000K)
000001066 (4500K)

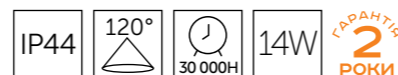
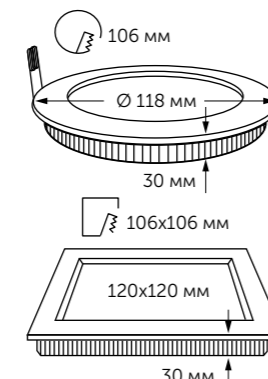

Індекс передачі кольору
Напруга
Потужність
Кількість світлодіодів
Світлова температура
Світловий потік
Ступінь захисту
Робоча температура
Матеріал корпусу
Колір основи

CRI ≥ 80
AC 180-240V
7W
27 (SMD 5730)
3000K; 4500K
595Lm; 595Lm
IP44
-20°C + 50°C
Пластик
Білий

Світильник діодний SDL 14R 10W

Код товару:
000001067 (3000K)
000001068 (4500K)



Світильник діодний SDL 14S 10W

Код товару:
000001069 (3000K)
000001070 (4500K)

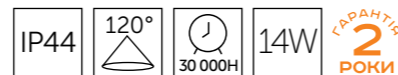
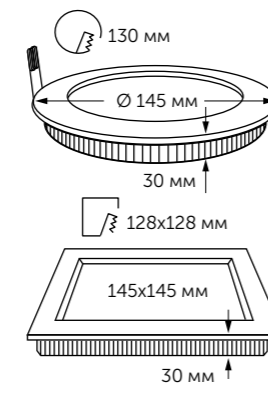

Індекс передачі кольору
Напруга
Потужність
Кількість світлодіодів
Світлова температура
Світловий потік
Ступінь захисту
Робоча температура
Матеріал корпусу
Колір основи

CRI ≥ 80
AC 180-240V
10W
36 (SMD 5730)
3000K; 4500K
850Lm; 850Lm
IP44
-20°C + 50°C
Пластик
Білий

Світильник діодний SDL 22R 20W

Код товару:
000001071 (3000K)
000001072 (4500K)



Світильник діодний SDL 22S 20W

Код товару:
000001073 (3000K)
000001074 (4500K)

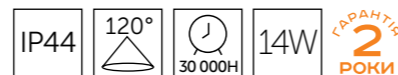
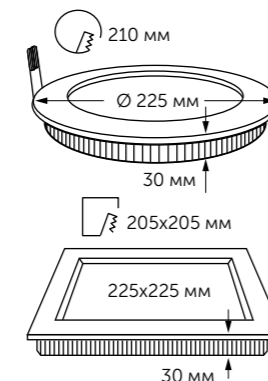

Індекс передачі кольору
Напруга
Потужність
Кількість світлодіодів
Тип світлодіодів
Світлова температура
Світловий потік
Ступінь захисту
Робоча температура
Матеріал корпусу
Колір основи

CRI ≥ 80
AC 180-240V
20W
90-99 SMD
SMD 5730
3000K; 4500K
1700Lm; 1700Lm
IP44
-20°C + 50°C
Пластик
Білий



LED СВІТИЛЬНИКИ

Декоративні світильники

Світильник точковий з світлодіодною підсвіткою LED SVC 902 CL+YL

Код товару:
000002495

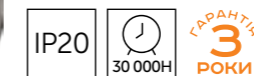
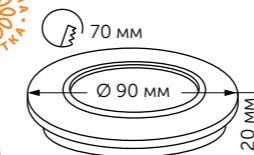

Матеріал: Скло + алюміній
Колір: Прозорий + жовтий
Основа: Хром

Напруга живлення
AC220-240V; 50/60Hz
Потужність
3W
Світлова температура
декоративної підсвіткі
4500K
Світловий потік
декоративної підсвіткі
160Lm
Тип джерела світла
Лампа LED MR16 GU5.3
Робоча температура
-20°C + 50°C

Світильник точковий з світлодіодною підсвіткою LED SVCR 903 CL+GY

Код товару:
000002496

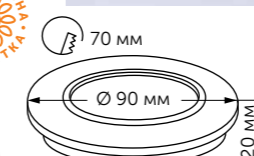

Матеріал: Скло + алюміній
Колір: Прозорий + графіт
Основа: Хром

Напруга живлення
AC220-240V; 50/60Hz
Потужність
3W
Світлова температура
декоративної підсвіткі
4500K
Світловий потік
декоративної підсвіткі
160Lm
Тип джерела світла
Лампа LED MR16 GU5.3
Робоча температура
-20°C + 50°C

Світильник точковий з світлодіодною підсвіткою LED SVC 950 CLEAR+WHITE

Код товару:
000002497

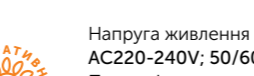
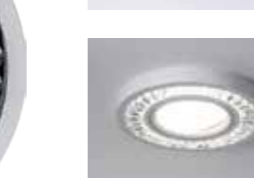
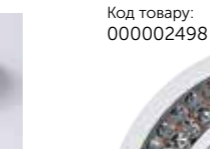

Напруга живлення
AC220-240V; 50/60Hz
Потужність
3W
Світлова температура
декоративної підсвіткі
4500K
Світловий потік
декоративної підсвіткі
160Lm
Тип джерела світла
Лампа LED MR16 GU5.3
Робоча температура
-20°C + 50°C

Код товару:
000002498

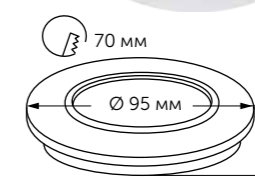

Матеріал: Скло + алюміній
Колір: Прозорий. Основа: Біла

Напруга живлення
AC220-240V; 50/60Hz
Потужність
3W
Світлова температура
декоративної підсвіткі
4500K
Світловий потік
декоративної підсвіткі
160Lm
Тип джерела світла
Лампа LED MR16 GU5.3
Робоча температура
-20°C + 50°C



LED СВІТИЛЬНИКИ

Декоративні світильники

Світильник точковий з світлодіодною підсвіткою LED SVC 850 CHROME

Код товару: 000002499

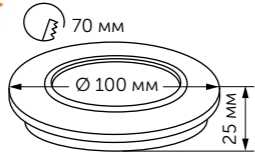

Матеріал: Алюміній + акрил
Колір: Хром

Напруга живлення AC220-240V; 50/60Hz
Потужність 3W
Світлова температура декоративної підсвіткі 4500K
Світловий потік декоративної підсвіткі 160Lm
Тип джерела світла Лампа LED MR16 GU5.3
Робоча температура -20°C + 50°C



Світильник точковий з світлодіодною підсвіткою LED SVS 202 CL

Код товару: 000002550



Світильник точковий з світлодіодною підсвіткою LED SVC 202 CL

Код товару: 000002551

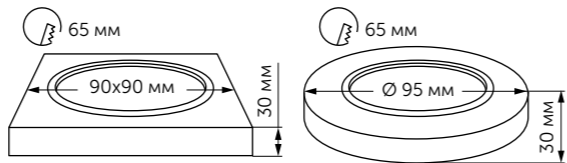
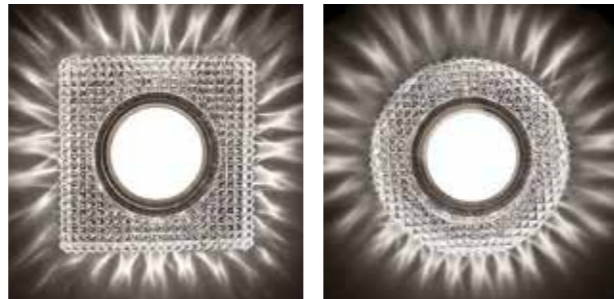

Матеріал: PC+AL (Пластик + алюміній)
Колір: Хром

Напруга живлення AC220-240V; 50/60Hz
Потужність 3W
Світлова температура декоративної підсвіткі 3000K
Світловий потік декоративної підсвіткі 180Lm
Тип джерела світла Лампа LED MR16 GU5.3
Робоча температура -20°C + 50°C

Світильник точковий LED SVS 307 CL

Код товару: 000002552

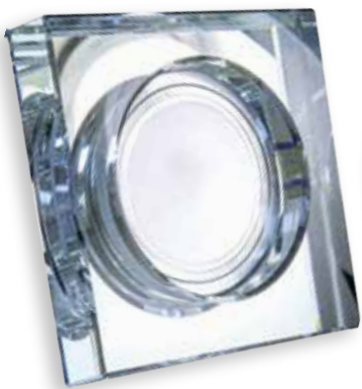

Світильник точковий LED SVC 307 CL

Код товару: 000002553

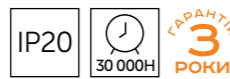
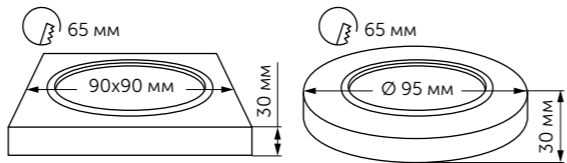

Матеріал: Скло + алюміній
Колір: Прозорий

Потужність Мах. 50W
Тип джерела світла Лампа LED MR16 GU5.3
Робоча температура -20°C + 50°C

LED СВІТИЛЬНИКИ

Декоративні світильники

Світильник точковий з світлодіодною підсвіткою LED SVC 200 CL

Код товару: 000002544



Світильник точковий з світлодіодною підсвіткою LED SVC 201 CL

Код товару: 000002545

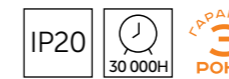
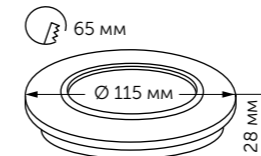

Матеріал: PC+AL (Пластик + алюміній)
Колір: Прозорий
Основа: Хром

Напруга живлення AC220-240V; 50/60Hz
Потужність 3W
Світлова температура декоративної підсвіткі 4500K
Світловий потік декоративної підсвіткі 160Lm
Тип джерела світла Лампа LED MR16 GU5.3
Робоча температура -20°C + 50°C

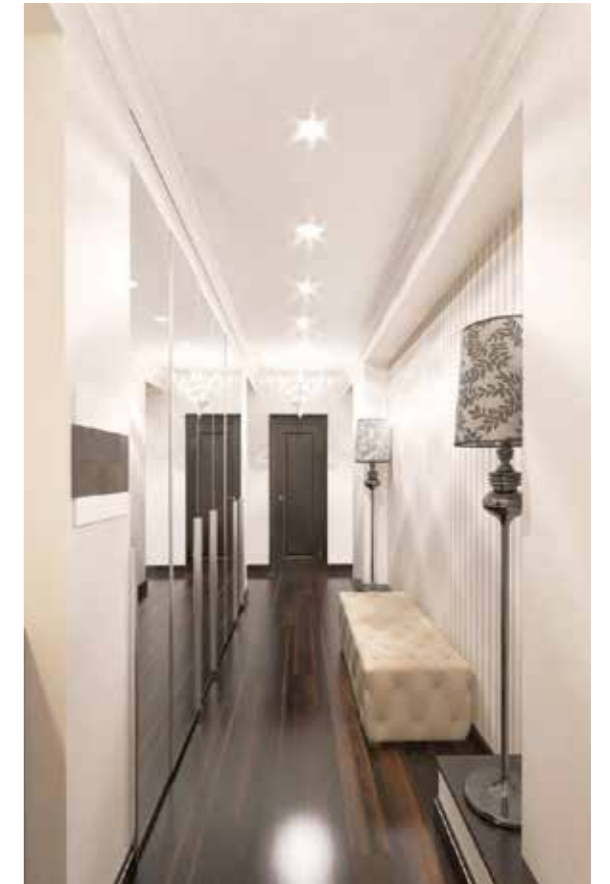

Світильники точкові з світлодіодною підсвіткою LED SVC 100 CL LED SVC 101 CL LED SVC 102 CL LED SVC 103 CL

Код товару: 000002546



Код товару: 000002547



Код товару: 000002548



Код товару: 000000000



LED SVC 104 CL

Код товару: 000002554



LED SVC 105 CL (3 шт. в упак.)

Код товару: 000002554

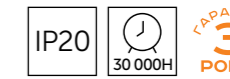
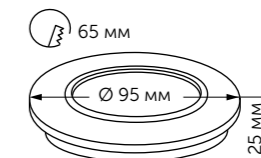

Матеріал: PC+AL (Пластик + алюміній)
Колір: Прозорий
Основа: Хром

Напруга живлення AC220-240V; 50/60Hz
Потужність 3W
Світлова температура декоративної підсвіткі 4500K
Світловий потік декоративної підсвіткі 160Lm
Тип джерела світла Лампа LED MR16 GU5.3
Робоча температура -20°C + 50°C

LED СВІТИЛЬНИКИ

Декоративні світильники

Світильники точкові декоративні

AG 660 2W 4500K WH

Код товару:
000002149



AG 661 2W 4500K WH

Код товару:
000001677



AG 662 2W 4500K WH

Код товару:
000001678

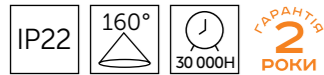

Індекс передачі кольору CRI ≥ 80
Напруга AC 220V 50/60Hz
Потужність 2W
Світлова температура 4500K
Світловий потік 160Lm
Ступінь захисту IP22
Робоча температура -20° + 50°
Матеріал корпусу Залізо, кришталь
Тип патрону MR 16, GU 10



Світильник серії (приховане світло)

DLH R; DLH S



Назва товару	Код товару	Потужність	Світлова температура	Світловий потік	Кількість світлодіодів
DLH-05R 5W HW 3000K	000001296	5W	3000K	440Lm	20 (SMD 2835)
DLH-05R 5W HW 4500K	000001297	5W	4500K	440Lm	20 (SMD 2835)
DLH-08R 8W HW 3000K	000001298	8W	3000K	680Lm	40 (SMD 2835)
DLH-08R 8W HW 4500K	000001299	8W	4500K	680Lm	40 (SMD 2835)
DLH-08S 8W HW 3000K	000001300	8W	3000K	680Lm	40 (SMD 2835)
DLH-08S 8W HW 4500K	000001301	8W	4500K	680Lm	40 (SMD 2835)

Індекс передачі кольору – CRI ≥ 80
Напруга (V) – AC 180-265V 50-60Hz
Економія електроенергії – 80%
Робоча температура –20° + 50°

серія DLH R



серія DLH S

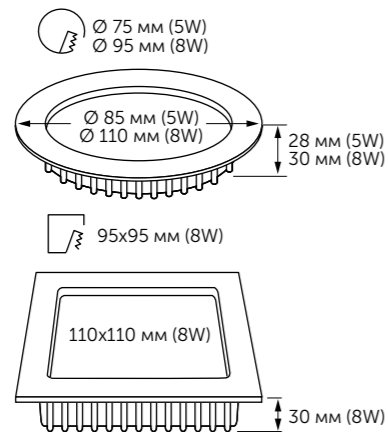

LED СВІТИЛЬНИКИ

Декоративні світильники

DLC-06R 6W WH 4500K

Код товару:
000001806

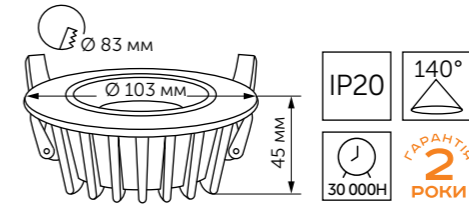

Індекс передачі кольору CRI ≥ 80
Напруга AC180-265V 50-60Hz
Потужність 6W
Світлова температура 4500K
Світловий потік 510Lm
Ступінь захисту IP20
Робоча температура -20° + 50°
Кількість світлодіодів 10 LED SMD 5730
Економія електроенергії 80%
Колір основи Білий



DLT-05R 5W HW 4500K

Код товару:
000001304

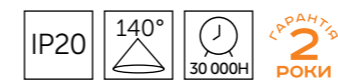

Індекс передачі кольору CRI ≥ 80
Напруга AC180-265V 50-60Hz
Потужність 5W
Світлова температура 4500K
Світловий потік 440Lm
Ступінь захисту IP20
Робоча температура -20° + 50°
Кількість світлодіодів 47 LED SMD
Економія електроенергії 80%
Колір основи Білий
Матеріал корпусу Алюміній

DLT-05S 5W HW 4500K

Код товару:
000001305

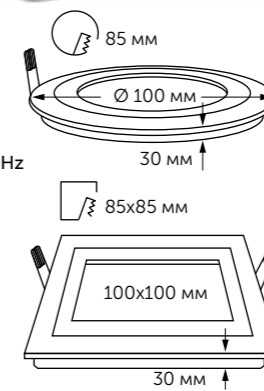

DLT-10R 10W HW 4500K

Код товару:
000002074



DLT-10S 10W HW 4500K

Код товару:
000002075



LED СВІТИЛЬНИКИ

Декоративні світильники

SDF 01R 5W 4500K
SDF 01S 5W 4500K



Матеріал:
корпус – алюміній
розсіювач – пластик



SDF 01R 5W WH (білий) Код товару 000001782
SDF 01R 5W BK (чорний) Код товару 000001783
SDF 01S 5W WH (білий) Код товару 000001784
SDF 01S 5W BK (чорний) Код товару 000001785

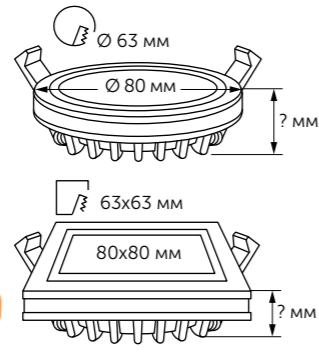

IP44 140° 30 000h ГАРАНТІЯ 2 РОКИ

Індекс передачі кольору: CRI ≥ 80
Напруга: AC 85-265V 50/60Hz
Потужність: 5W
Світлова температура: 4500K
Світловий потік: 450Lm
Ступінь захисту: IP44
Робоча температура: -20° + 50°
Кількість світлодіодів: 25 SMD 2835
Економія електроенергії: 80%
Колір основи: Білий (WH), Чорний (BK)

LED GX53 AB 3000K

LED GX53 SN 4500K

LED GX53 WH 4500K



Код товару: 000000947
Колір основи: AB (бронза)

Код товару: 000000946
Колір основи: SN (сатин/нікель)

Код товару: 000000945
Колір основи: WH (білий)

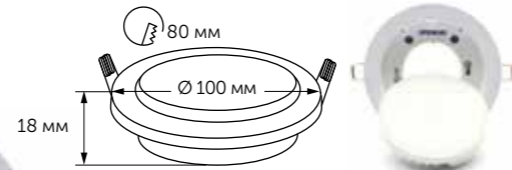

GX 53 IP20 120° 30 000h ГАРАНТІЯ 2 РОКИ

Індекс передачі кольору: CRI ≥ 80
Напруга: 220V
Потужність: 8W
Світлова температура: 3000K; 4500K
Світловий потік: 820Lm; 820Lm
Ступінь захисту: IP20
Кут розсіювання: 120°
Тип лампи: GX53
Тип патрона: GX53

Лампа GX53 входить до комплекту

LEGGERA MS-SPL-07 WH TX

Код товару: 000002063 (3000K)
Код товару: 000002064 (6000K)



Матеріал:
корпус – залізо
розсіювач – PMMA

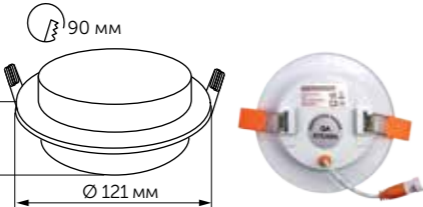

IP20 120° 50 000h ГАРАНТІЯ 2 РОКИ

Індекс передачі кольору: CRI ≥ 80
Напруга: AC 110-265V 50/60Hz
Потужність: 7W
Світлова температура: 3000K; 6000K
Світловий потік: 560Lm; 600Lm
Джерело світла: LED SMD 2835
Кут розсіювання: 120°
Колір основи: БІЛИЙ

Захист очей: ТАК (немає пульсації хвиль та ультрафіолетового випромінювання)



Світлодіодний меблевий світильник
M0303 A LED 4.5W



M0303 A LED 4.5W AB (бронза) – 3000K
Код товару: 000001894

M0303 A LED 4.5W SN (сатин) – 4500K
Код товару: 000001895

M0303 A LED 4.5W CHR (хром) – 4500K
Код товару: 000001896

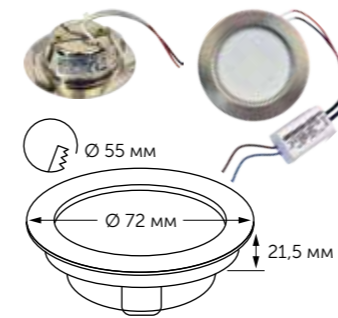

IP20 100° 30 000h SMD 2835 ГАРАНТІЯ 2 РОКИ

Індекс передачі кольору: CRI ≥ 80Ra
Напруга: AC 220-240V 50/60Hz
Потужність: 4,5W
Світлова температура: 3000K; 4500K
Світловий потік: 400Lm; 420Lm
Ступінь захисту: IP20
Кількість світлодіодів: 8 SMD 2835

LED СВІТИЛЬНИКИ

Меблеві світильники. LED підсвітки



Світильник стельовий для підсвічування
LED DL-SQ 10S 10W 4000K

Код товару: 000003001 (Білий)

Код товару: 000003002 (Чорний)



IP20 24° 50 000h LED COB SanAn ГАРАНТІЯ 2 РОКИ

Індекс передачі кольору: CRI ≥ 80Ra
Потужність: 10W
Світлова температура: 4000K
Світловий потік: 900Lm
Ступінь захисту: IP20
Джерело світла: LED COB SanAn
Напруга: AC 85-265V; 50/60Hz
Робоча температура: -30°C +70°C
Економія електроенергії: 85-90%

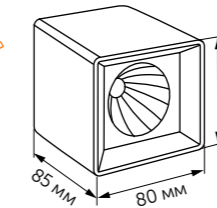

Матеріал корпусу: Алюміній
Колір корпусу: Білий, Чорний



Світильник стельовий для підсвічування
LED DL-SQL 12S 12W 4000K

Код товару: 000002983 (Білий)

Код товару: 000002984 (Чорний)



IP20 24° 50 000h LED COB SanAn ГАРАНТІЯ 2 РОКИ

Індекс передачі кольору: CRI ≥ 80Ra
Потужність: 12W
Світлова температура: 4000K
Світловий потік: 1080Lm
Ступінь захисту: IP20
Джерело світла: LED COB SanAn
Напруга: AC 85-265V; 50/60Hz
Робоча температура: -30°C +70°C
Економія електроенергії: 85-90%

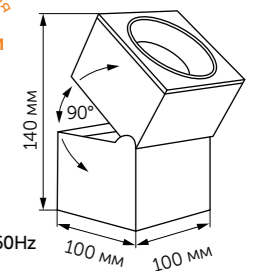

Матеріал корпусу: Алюміній
Колір корпусу: Білий, Чорний

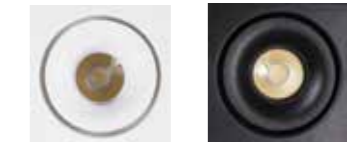

LED СВІТИЛЬНИКИ

LED підсвітки

Універсальний світильник L-DLP 10R 10W 4000K

Код товару:
000002987 (Білий) Код товару:
000002988 (Чорний)

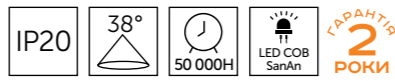

Індекс передачі кольору **CRI ≥ 80**
Напруга **AC 85-265V; 50/60Hz**
Потужність **10W**
Світлова температура **4000K**
Світловий потік **900Lm**
Джерело світла **LED COB SanAn**
Кут розсіювання **38°**
Робоча температура **-30°C +70°C**
Колір основи **Білий, чорний**
Матеріал корпусу **Алюміній**

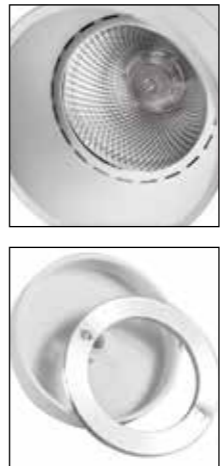
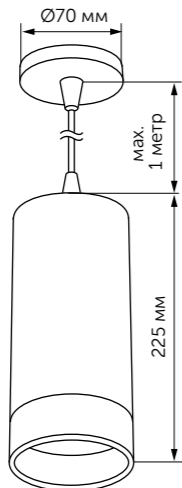

LED СВІТИЛЬНИКИ

LED підсвітки

Підсвітка світлодіодна декоративна LED L-8077 3W 4100K WH

Код товару:
000002338



Індекс передачі кольору **CRI ≥ 80**
Напруга **AC 110-265V 50/60Hz**
Потужність **3W**
Світлова температура **4100K**
Світловий потік **270Lm**
Джерело світла **1 LED CREE (з лінзою)**
Кут розсіювання **60°**
Робоча температура **-20°C +50°C**
Колір основи **Білий**
Матеріал корпусу **Алюміній**

Призначення:
Підсвічування картин, дзеркал, вітрин і т.д.
Застосовується:
У житлових і комерційних приміщеннях

Економія електроенергії: **85-90%**

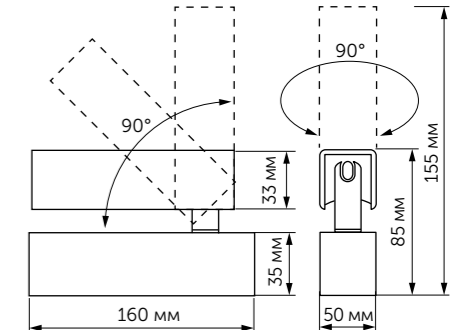

Підсвітка світлодіодна L510 LED 3W 4500K



L510 LED 3W 4500K WH
(білий) – 4500K
Код товару: 000001793

L510 LED 3W 4500K BK
(чорний) – 4500K
Код товару: 000001794



Індекс передачі кольору **CRI ≥ 80Ra**
Напруга **AC110-265 V; 50/60Hz**
Потужність **3W**
Світлова температура **4500K**
Світловий потік **Max: 260Lm**
Ступінь захисту **IP20**
Тип світлодіодів **COB EPISTAR**
Габаритні розміри **Довжина 365 мм, ø 80 мм**
Матеріал корпусу **Цинк-алюмінієвий сплав**



Універсальний світильник L-CRDL 550 7W 4000K

Код товару:
000002993 (Білий) Код товару:
000002994 (Чорний)

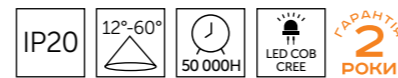

Індекс передачі кольору **CRI ≥ 80**
Напруга **AC 85-265V; 50/60Hz**
Потужність **7W**
Світлова температура **4000K**
Світловий потік **700Lm**
Джерело світла **LED COB CREE**
Кут розсіювання **12°- 60°**
Робоча температура **-30°C +70°C**
Колір основи **Білий, чорний**
Матеріал корпусу **Алюміній**

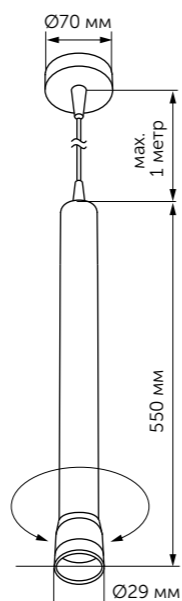

Можливість змінити кута освітлення шляхом повороту освітлювального елемента **12°-60°**

Світлодіодна декоративна підсвітка LED WLH 03 1W 4500K WH

ОСВІТЛЕННЯ: 60° ОДНА СТОРОНА

Код товару:
000002085



Світлодіодна декоративна підсвітка LED WLH 04 2W 4500K WH

ОСВІТЛЕННЯ: 60° ДВІ СТОРОНИ

Код товару:
000002086



Напруга живлення **AC110-265V 50/60Hz**
Потужність **1W; 2W**
Світловий потік **80Lm; 160Lm**
Світлова температура **4500K**
Індекс передачі кольору **CRI: >80Ra**
Робоча температура **-20 +50°C**
Економія електроенергії **85-90%**
Матеріал корпусу **Цинк-алюмінієвий сплав**
Джерело світла **LED HIGHT POWER (з лінзою)**



Розміри **60x35x80 мм**
Колір основи: **Білий**

LED СВІТИЛЬНИКИ

LED підсвіткі

Підсвітка світлодіодна L8112 LED 5W 4200K CHR

Код товару:
000001053



5W

Габаритні розміри:
405x50x175 мм
Кількість світлодіодів:
21 шт



Напруга живлення 220V
Потужність 5W; 7W
Світловий потік 400Lm; 560Lm
Світлова температура 4200K
Індекс передачі кольору CRI: >80Ra
Матеріал Цинк-алюмінієвий сплав
Колір CHR хром
Економія електроенергії 85-90%

Призначення: Підсвічування картин, дзеркал, вітрин, тощо, у житлових та комерційних приміщеннях.

Підсвітка світлодіодна L8112 LED 7W 4200K CHR

Код товару:
000001054



7W

Габаритні розміри:
555x50x175 мм
Кількість світлодіодів:
30 шт



Підсвітка світлодіодна MB 096 LED 8W 4100K AB

Код товару:
000001270



Напруга живлення 220V
Потужність 8W
Світловий потік 650Lm
Світлова температура 4100K
Індекс передачі кольору CRI: >85Ra
Матеріал Цинк-алюмінієвий сплав
Економія електроенергії 85-90%

Призначення: Підсвічування картин, дзеркал, вітрин, тощо, у житлових та комерційних приміщеннях.

LED СВІТИЛЬНИКИ

LED підсвіткі. Підсвіткі сходів, стін

8W

Габаритні розміри:
535x220x100 мм

Джерело світла:
LED модуль



Світлодіодна декоративна підсвітка LED WLH 01 1W 4500K WH

ОСВІТЛЕННЯ: 60° ОДНА СТОРОНА
Кількість світлодіодів: 1 LED HIGH POWER (з лінзою)

Код товару:
000002083



Світлодіодна декоративна підсвітка LED WLH 02 2W 4500K WH

ОСВІТЛЕННЯ: 60° ДВІ СТОРОНИ
Кількість світлодіодів: 2 LED HIGH POWER (з лінзою)

Код товару:
000002084



Напруга живлення AC 110-265V 50/60Hz
Потужність 1W; 2W
Світловий потік 80Lm; 160Lm
Світлова температура 4500K
Індекс передачі кольору CRI: >80Ra
Робоча температура -20 +50°C
Економія електроенергії 85-90%
Матеріал корпусу Алюміній
Джерело світла LED HIGH POWER (з лінзою)
Колір основи Білий



Розміри
60x35x80 мм



Підсвітка світлодіодна L509 LED 8W 4500K CHR

Код товару:
000001670



8W

Габаритні розміри:
440x190x45 мм
Кількість світлодіодів:
40 шт (LED SMD 2835)

Підсвітка світлодіодна L509 LED 12W 4500K CHR

Код товару:
000001671



12W

Габаритні розміри:
570x190x45 мм
Кількість світлодіодів:
50 шт (LED SMD 2835)

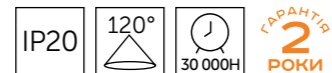

Напруга живлення AC 175-265V 50~60 Hz
Потужність 12W; 8W
Світловий потік 670Lm; 440Lm
Світлова температура 4500K
Індекс передачі кольору CRI: >80Ra
Матеріал Цинк-алюмінієвий сплав
Колір CHR хром
Економія електроенергії 85-90%

Призначення: Підсвічування картин, дзеркал, вітрин, тощо, у житлових та комерційних приміщеннях.

LED Backlight ST-8071 SQ 4100K



Код товару:
000001522
Колір основи: WH (білий)

Код товару:
000001521
Колір основи: AL (алюміній)

Код товару:
000002218
Колір основи: BK (чорний)

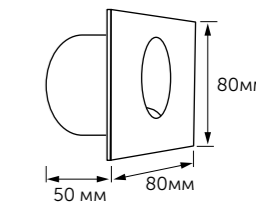

Глибина посадки: 50мм

Напруга живлення AC 100-240V 50~60 Hz
Потужність 3W
Світловий потік 300Lm
Світлова температура 4100K
Індекс передачі кольору CRI: >80Ra
Матеріал Алюміній
Економія електроенергії 85-90%

LED СВІТИЛЬНИКИ

Підсвіткі сходів, стін

LED Backlight ST-8074 SQ 3W 4100K



Код товару: 000002219
Колір основи: WH (Білий)

Код товару: 000002220
Колір основи: BK (Чорний)

Напруга живлення AC110-265V 50/60Hz
Потужність 3W
Світловий потік 240Lm
Світлова температура 4100K
Індекс передачі кольору CRI: >80Ra
Матеріал Алюміній
Економія електроенергії 85-90%



LED СВІТИЛЬНИКИ

Підсвіткі сходів, стін. Лампи настільні

LED Backlight ST-1106 SQ 4100K AL

Код товару: 000001523

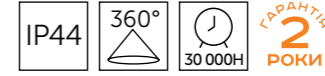

Напруга живлення AC 100-240V 50~60 Hz
Потужність 3W
Світловий потік 300Lm
Світлова температура 4100K
Індекс передачі кольору CRI: >80Ra
Матеріал Алюміній
Економія електроенергії 80%

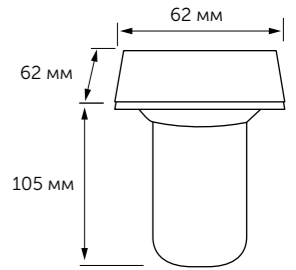

Лампа настільна на струбціні LED CREE TB-CRST 07 7W 4000K

Код товару: 000002995 (Білий)

Код товару: 000002996 (Чорний)



Можливість зміни кута освітлення шляхом повороту освітлювального елемента 12°- 60°

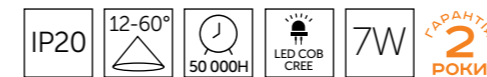

Напруга живлення AC 85-265V; 50/60Hz
Потужність 7W
Світловий потік 700Lm
Джерело світла LED COB CREE
Індекс передачі кольору CRI >80Ra
Світлова температура 4000K
Ступінь захисту IP20
Змінюється кут розсіювання 12°- 60°
Термін служби 50 000H
Робоча температура -30°C + 70°C°
Матеріал корпусу Алюміній
Габаритні розміри Ø40мм, висота 500 мм

Світлодіодна настільна лампа TB LED-005 WH 5W 5000K

Код товару: 000001805



Немає пульсації хвиль та ультрафіолетового випромінювання

3 рівні регулювання за допомогою сенсорного вимикача

Можливість підключення через USB порт



Напруга живлення AC100-240V
Робоча напруга 5V 1A
Потужність 5W
Світловий потік Max:400Lm
Джерело світла 22 SMD Світлодіода
Індекс передачі кольору CR >80Ra
Світлова температура 5000K
Ступінь захисту IP20
Кут розсіювання 140°
Термін служби 30 000 H
Матеріал корпусу ABS пластик
Габаритні розміри: 330 x 100 x 360 мм

LED Backlight HL G 03003 SN

Код товару: 000000159



Колір основи: SN (Сатин-нікель)

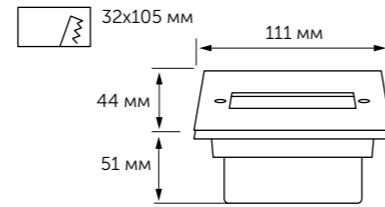

Глибина посадки: 51мм



Напруга живлення AC220V
Потужність 1W
Світловий потік 100Lm
Світлова температура 4100K
Індекс передачі кольору CRI: >85Ra
Економія електроенергії 80%

LED Backlight HL G 03202 SN

Код товару: 000000160



Колір основи: SN (Сатин-нікель)

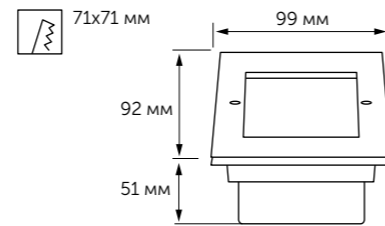

Глибина посадки: 51мм



Напруга живлення AC220V
Потужність 0,8W
Світловий потік 85Lm
Світлова температура 4100K
Індекс передачі кольору CRI: >85Ra
Економія електроенергії 80%

ТОЧКОВІ СВІТИЛЬНИКИ

- 65 Класичні світильники
- 67 Підвісні світильники
- 68 Кришталеві світильники
- 69 Алюмінієві світильники
- 70 Врізні світильники класичні, декоративні



Світильники точкові знайшли застосування практично скрізь, де потрібно світло. Їх можна використовувати як основне світло, так і додаткове, декоративне. Багато дизайнерів знаходять застосування даних типів освітлення в своїх проектах. За допомогою точкових світильників легко можна підкреслити ту чи іншу деталь інтер'єру, акцентувати на ній увагу, це ефектно, оригінально і стильно, а ще й дуже практично!

ТОЧКОВІ СВІТИЛЬНИКИ

Класичні світильники

Світильник точковий врізний HS-01 (3шт.в упак.)



HS-01 SN+N
Сатиновий нікель + нікель
Код товару: 000002558

HS-01 SN+G
Сатиновий нікель + золото
Код товару: 000002559

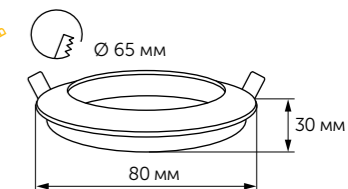

Потужність
Мак. 50W
Тип джерела світла
LED MR16 GU5.3
Матеріал
Сталь
Робоча температура
-20°C + 50°C

УВАГА!
Працює з LED лампами.
Лампи в комплект не входять!
Застосування – у житлових і комерційних приміщеннях

Світильник точковий врізний (поворотний) HS-01M (3шт.в упак.)



HS-01M SN+N
Сатиновий нікель + нікель
Код товару: 000002556

HS-01M SN+G
Сатиновий нікель + золото
Код товару: 000002557

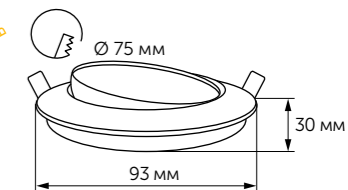

Потужність
Мак. 50W
Тип джерела світла
LED MR16 GU5.3
Матеріал
Сталь
Робоча температура
-20°C + 50°C

УВАГА!
Працює з LED лампами.
Лампи в комплект не входять!
Застосування – у житлових і комерційних приміщеннях

Світильники точкові врізні LED SV-L 05R, LED SV-L 05S



Код товару: 000002096 (4100K)

Код товару: 000002097 (4100K)

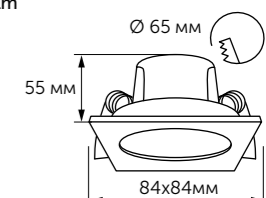
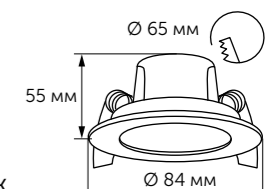

Напруга
Потужність
Світлова температура
Світловий потік
Джерело світла
Індекс передачі кольору
Робоча температура
Матеріал корпусу
Розсіювач
Колір

AC 220-240V
5W
3000K; 4100K; 6000K
390Lm; 400Lm; 410Lm
LED SMD 2835
CRI: >80Ra
-20°C + 50°C
Пластик + алюміній
PC – прозорий
Білий

Світильник точковий врізний LED VM-01 GX53 WH

Код товару: 000001633



Напруга
Тип світильника
Тип патрона / лампи
Матеріал корпусу
Комплектація лампою
Колір основи
Робоча температура

AC 220V/50-60Hz
Врізний
GX53
Пластик
Немає
Білий
-10°C + 50°C



ТОЧКОВІ СВІТИЛЬНИКИ

Класичні світильники

LED COB BRIDGELUX DL-D 07R 7W 4100K WH

Код товару:
000002076

Матеріал корпусу:
Алюміній

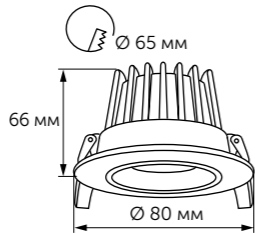

Напруга AC100-240V 50/60Hz
Потужність 7W
Світлова температура 4100K
Світловий потік 700Lm
Ступінь захисту IP20
Індекс передачі кольору CRI ≥ 80
Робоча температура -20°C + 50°C
Джерело світла LED COB BRIDGELUX
Економія електроенергії 80%
Колір основи Білий

LED COB BRIDGELUX DL-D 12R 12W 4100K WH

Код товару:
000002077

Матеріал корпусу:
Алюміній

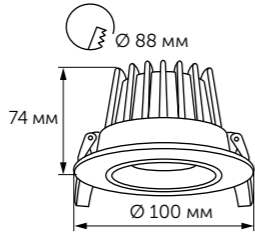

Напруга AC100-240V 50/60Hz
Потужність 12W
Світлова температура 4100K
Світловий потік 1200Lm
Ступінь захисту IP20
Індекс передачі кольору CRI ≥ 80
Робоча температура -20°C + 50°C
Джерело світла LED COB BRIDGELUX
Економія електроенергії 80%
Колір основи Білий

LED SP-L 03R

Код товару:
000002093 (4100K)

LED SP-L 03S

Код товару:
000002094 (4100K)

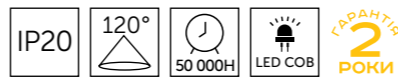
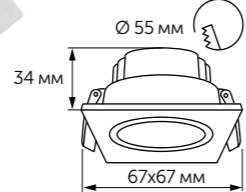
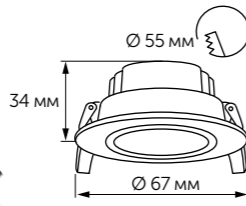

Напруга AC 220-240V; 50/60Hz
Потужність 3W
Світлова температура 3000K; 4100K; 6000K
Світловий потік 240Lm; 250Lm; 260Lm
Джерело світла LED COB
Індекс передачі кольору CRI: >80Ra
Робоча температура -20°C + 50°C
Матеріал корпусу Пластик + алюміній
Розсіювач PC – прозорий
Колір Білий

LED SP-L 05R (3 шт. в упак.)

Код товару:
000002095 (4100K)

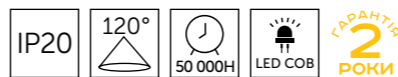
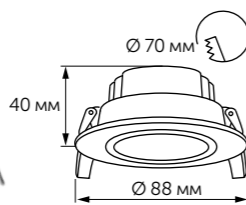

Напруга AC 220-240V; 50/60Hz
Потужність 5W
Світлова температура 3000K; 4100K; 6000K
Світловий потік 400Lm; 410Lm; 425Lm
Джерело світла LED COB
Індекс передачі кольору CRI: >80Ra
Робоча температура -20°C + 50°C
Матеріал корпусу Пластик + алюміній
Розсіювач PC – прозорий
Колір Білий



ТОЧКОВІ СВІТИЛЬНИКИ

Класичні світильники. Підвісні світильники

DL-R 5230 4100K WH

Код товару:
000002087

DL-S 5230 4100K WH

Код товару:
000002088

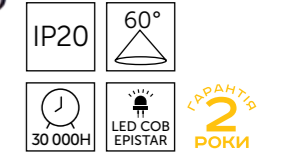
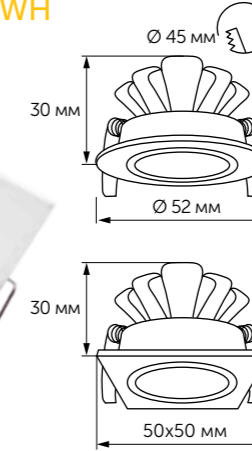

Індекс передачі кольору CRI ≥ 80
Напруга AC 110-265V; 50/60Hz
Потужність 3W
Світлова температура 4100K
Світловий потік 300Lm
Ступінь захисту IP20
Робоча температура -20°C + 50°C
Джерело світла LED COB EPISTAR
Економія електроенергії 80%
Колір основи Білий
Матеріал корпусу Алюміній

VM 01S MR 16 GU 5.3

Код товару:
000001628 (Білий)

Код товару:
000001904 (Чорний)

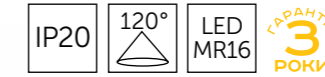

Напруга AC 220V
Тип світильника Врізний
Тип патрона G5.3, GU10
Матеріал корпусу Алюміній
Комплектація лампою Немає
Тип лампи MR16
Робоча температура -10°C + 50°C

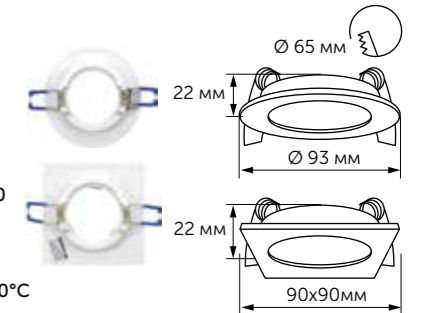

VM 07S MR 16 GU 5.3

Код товару:
000001627 (Білий)

Код товару:
000001905 (Чорний)

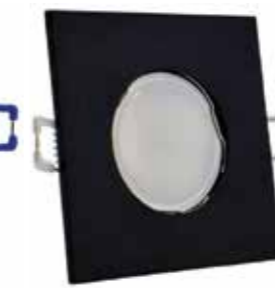

Світильник точковий підвісний ACCENT

Код товару:
000002410 (Білий)

Код товару:
000002411 (Чорний)

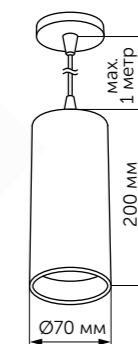

Напруга AC 220V
Тип світильника Підвісний
Тип патрона GU10
Матеріал корпусу Залізо
Комплектація лампою Немає
Тип лампи MR16
Робоча температура -10°C + 50°C

ТОЧКОВІ СВІТИЛЬНИКИ

Кришталеві світильники

AG 61 CHR/WH

Код товару:
000000345



Колір: Хром + прозоре скло

AG 61 G/WH

Код товару:
000000346



Колір: Золото + прозоре скло



Патрон в комплекті: G 5.3
Лампа в комплекті: Немає
Напруга (V): 220V

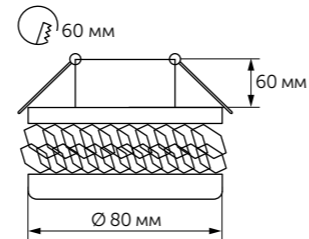

Тип лампи: MR16
Тип патрона: G5.3, GU10
Матеріал: Залізо, декоративне скло

HSC 09 CHR

Код товару:
000000243



Колір: Хром + прозоре скло

HSC 09 G

Код товару:
000000241



Колір: Золото + прозоре скло



Патрон в комплекті: G 5.3
Лампа в комплекті: Немає
Напруга (V): 220V

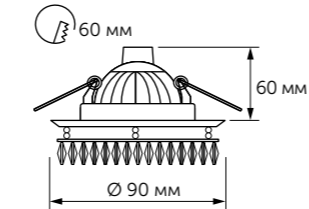

Тип лампи: MR16
Тип патрона: G5.3, GU10
Матеріал: Залізо, декоративне скло

LDL 01 WH

Код товару:
000000248



Колір основи: Прозоре + матове скло

LDL 02 WH

Код товару:
000000249



Патрон в комплекті: G 5.3
Лампа в комплекті: Немає
Напруга (V): 220V

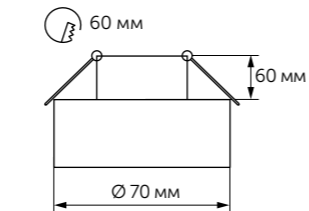

Тип лампи: MR16
Тип патрона: G5.3, GU10
Матеріал: Залізо, декоративне скло

AG 650 WH

Код товару:
000000244



Колір основи: Хром + прозоре скло

AG 651 WH

Код товару:
000000246



Патрон в комплекті: G 5.3
Лампа в комплекті: Немає
Напруга (V): 220V

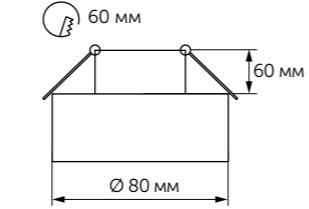

Тип лампи: MR16
Тип патрона: G5.3, GU10
Матеріал: Залізо, декоративне скло

HSC 06G

Код товару:
000000312



Колір: Золото + прозоре скло

Матеріал: Залізо, декоративне скло

Застосування: У житлових та комерційних приміщеннях



Патрон в комплекті: G 5.3
Лампа в комплекті: Немає
Напруга (V): 220V
Тип лампи: MR16
Тип патрона: G5.3, GU10

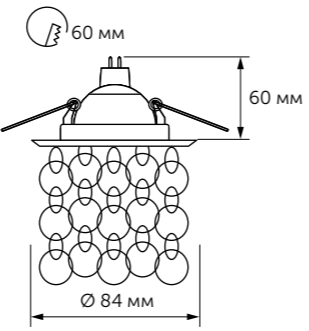

ТОЧКОВІ СВІТИЛЬНИКИ

Алюмінієві світильники

AS 20



AS 20 LAL
Код товару:
000000233

Колір основи:
LAL (алюміній)



AS 20 BLAL
Код товару:
000000234

Колір основи:
BLAL (венге)



AS 20 WH
Код товару:
000000231

Колір основи:
WH (білий)



AS 21 LAL
Код товару:
000000235

Колір основи:
LAL (алюміній)



AS 21 BLAL
Код товару:
000000237

Колір основи:
BLAL (венге)

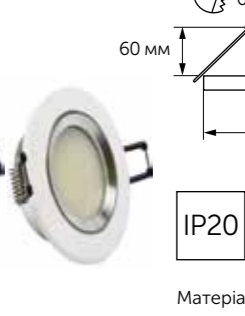

AS 21 WH
Код товару:
000000232

Колір основи:
WH (білий)

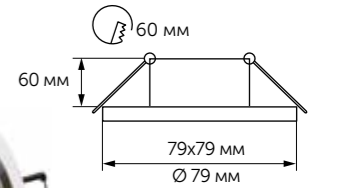

Матеріал: Алюміній
Патрон в комплекті: G 5.3
Лампа в комплекті: Немає
Напруга (V): 220V
Тип лампи: MR16
Тип патрона: G5.3, GU10

AT 01 AL

Код товару:
000000217



Колір основи:
AL (алюміній)

AT 10 AL

Код товару:
000000222

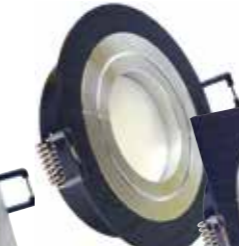

Колір основи:
BLAL (венге)

AT 01 BLAL

Код товару:
000000219



Колір основи:
WH (білий)

AT 10 BLAL

Код товару:
000000223



Колір основи:
MWH (білий)

AT 01 MWH

Код товару:
000000220



Колір основи:
MWH (білий)

AT 10 MWH

Код товару:
000000224

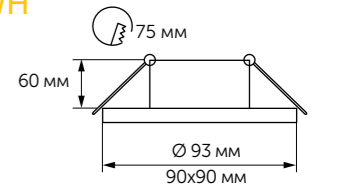

Матеріал: Алюміній
Патрон в комплекті: G 5.3
Лампа в комплекті: Немає
Напруга (V): 220V
Тип лампи: MR16
Тип патрона: G5.3, GU10

AT 10-2

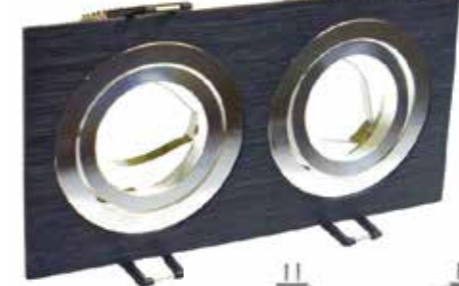

AT 10-2 AL
Код товару:
000000227

Колір основи:
AL (алюміній)



AT 10-2 BLAL
Код товару:
000000229

Колір основи:
BLAL (венге)



AT 10-2 MWH
Код товару:
000001781

Колір основи:
MWH (білий)

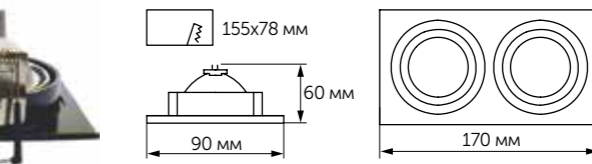

Матеріал: Алюміній
Патрон в комплекті: G 5.3
Лампа в комплекті: Немає
Напруга (V): 220V
Тип лампи: MR16
Тип патрона: G5.3, GU10

AT 10-3 AL

Код товару:
000000231



Колір основи:
AL (алюміній)

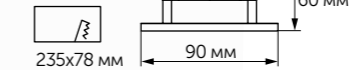

Матеріал: Алюміній
Патрон в комплекті: G 5.3
Лампа в комплекті: Немає
Напруга (V): 220V
Тип лампи: MR16
Тип патрона: G5.3, GU10

ТОЧКОВІ СВІТИЛЬНИКИ

Врізні світильники класичні, декоративні (Українське виробництво)

LED VM-08S MR16 GU5.3 WH

Код товару:
000001630



LED VM-09S MR16 GU5.3 WH

Код товару:
000001631



Напруга
Тип світильника
Тип патрона / лампи
Матеріал корпусу
Комплектація лампою
Колір основи
Робоча температура

AC 220V
Врізний
GX53/MR16
Пластик
Немає
Білий
-10°C + 50°C

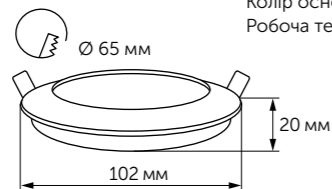
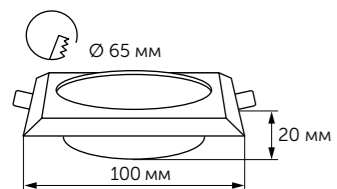

LED VM-06

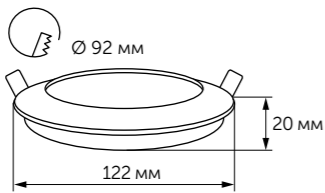

Напруга
Тип світильника
Матеріал корпусу
Тип патрона / лампи
Комплектація лампою
Робоча температура
Вага з лампою

220V
Врізний
Пластик
GX53
Немає
-10°C + 50°C
180-195 гр.

Покриття виробу:
Композитний металл
«VERO METAL UKRAINE»

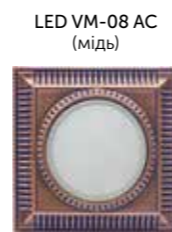
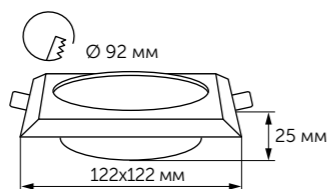

LED VM-08



LED VM-03



Напруга
Тип світильника
Матеріал корпусу
Тип патрона / лампи
Комплектація лампою
Вага з лампою

220V
Врізний
Пластик
GX53
Немає
-10°C + 50°C
180-195 гр.

Покриття виробу:
Композитний металл
«VERO METAL UKRAINE»

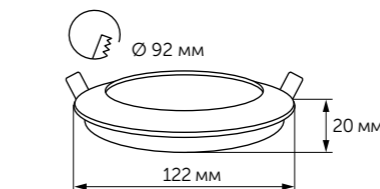

LED VM-04

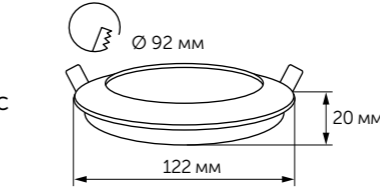

LED VM-05

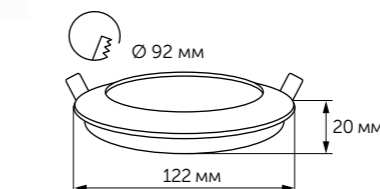

ТОЧКОВІ СВІТИЛЬНИКИ

Врізні світильники класичні, декоративні (Українське виробництво)

LED СТРИЧКИ, КОМПЛЕКТУЮЧІ

- 73 Світлодіодні стрічки 220V
- 75 Комплектуючі до LED стрічки 220V
- 77 Світлодіодні стрічки 12V; 24V
- 79 Трансформатори і контролери
- 81 Коннектори і патрони
- 81 Світлодіодний профіль



Світлодіодна стрічка – це гнучке джерело світла, у якого на одній зі сторін, на однаковій відстані розташовані світлодіоди і елементи керування. Компактні розміри, велика гама кольорів і економне споживання електроенергії визначили широке застосування світлодіодної стрічки. Підсвічування інтер'єру будинків і квартир, дизайн екстер'єру (контури будівель, фонтани, басейни, архітектурні елементи), рекламні носії, авто дизайн, меблеве освітлення – все це сфери, де можна застосовувати і використовувати світлодіодні стрічки.

LED СТРИЧКИ, КОМПЛЕКТУЮЧІ

Світлодіодні стрічки 220V

5050-60 LED-HONOR 1 SIDE 6000K

Код товару: 000002446 БІЛЕ СВІТЛО (6000K)



5050-60 LED-HONOR 1 SIDE 3000K

Код товару: 000002447 ТЕПЛЕ СВІТЛО (3000K)



220V-5050-60 LED STRIP-6000K

Код товару: 000002437 БІЛЕ СВІТЛО (6000K)



220V-5050-60 LED STRIP-3000K

Код товару: 000002438 ТЕПЛЕ СВІТЛО (3000K)



Кратність розрізу – 100 мм

15 мм

IP65	120°	50 000h	2835 Etec-Tech	ГАРАНТІЯ 2 РОКИ
------	------	---------	----------------	-----------------

Напруга	AC220V
Потужність	9,6W/метр
Світлова температура	3000K; 6000K
Індекс передачі кольору	CRI ≥ 85Ra
Кількість світлодіодів	60шт/метр
Тип світлодіодів	2835 Etec-Tech
Довжина стрічки	50м. (бухта)
Економія електроенергії	85-90%

Кратність розрізу – 100 мм

14 мм

IP65	120°	50 000h	2835 Etec-Tech	ГАРАНТІЯ 2 РОКИ
------	------	---------	----------------	-----------------

Напруга	AC220V
Потужність	9,6W/метр
Світлова температура	3000K; 6000K
Індекс передачі кольору	CRI ≥ 85Ra
Кількість світлодіодів	60шт/метр
Тип світлодіодів	2835 Etec-Tech
Довжина стрічки	50м. (бухта)
Економія електроенергії	85-90%



220V-2835-120 LED STRIP-6000K

Код товару: 000002435 БІЛЕ СВІТЛО (6000K)



220V-2835-120 LED STRIP-3000K

Код товару: 000002436 ТЕПЛЕ СВІТЛО (3000K)



Кратність розрізу – 100 мм

14 мм

IP65	120°	50 000h	2835 Etec-Tech	ГАРАНТІЯ 2 РОКИ
------	------	---------	----------------	-----------------

Напруга	AC220V
Потужність	8W/метр
Світлова температура	3000K; 6000K
Індекс передачі кольору	CRI ≥ 85Ra
Кількість світлодіодів	120шт/метр
Тип світлодіодів	2835 Etec-Tech
Довжина стрічки	50м. (бухта)
Економія електроенергії	85-90%

LED СТРІЧКИ, КОМПЛЕКТУЮЧІ

Світлодіодні стрічки 220V

220V-5730-120 LED 6000K-3000K

Код товару: 000002440

БІЛЕ СВІТЛО (6000K)

ТЕПЛЕ СВІТЛО (3000K)

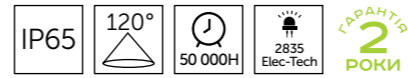

Напруга	AC220V
Потужність	14,4W/метр
Світлова температура	3000K/6000K
Індекс передачі кольору	CRI ≥ 85Ra
Кількість світлодіодів	120шт/метр
Тип світлодіодів	2835 Etec-Tech
Довжина стрічки	50м. (бухта)
Економія електроенергії	85-90%

220V-5050-60 LED STRIP-RGB

Код товару: 000002439

RGB СВІТЛО (6000K)

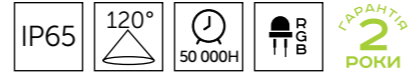
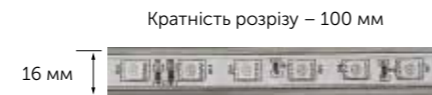

Напруга	AC220V
Потужність	9W/метр
Світлова температура	RGB
Індекс передачі кольору	CRI ≥ 85Ra
Кількість світлодіодів	120шт/метр
Тип світлодіодів	2835 Etec-Tech
Довжина стрічки	50м. (бухта)
Економія електроенергії	85-90%

NEON-2835-120 LED U SHAPE



Напруга	AC220V
Потужність	9W/метр
Індекс передачі кольору	CRI ≥ 85Ra
Світлова температура	3000K; 6000K
Світлова температура	Синій;
Світлова температура	Червоний;
Світлова температура	Зелений
Кількість світлодіодів	120шт/метр
Ширина стрічки	15 мм
Тип світлодіодів	2835 Etec-Tech
Довжина стрічки	50м. (бухта)
Економія електроенергії	85-90%



БІЛЕ СВІТЛО (6000K)

Код товару: 000002441

ТЕПЛЕ СВІТЛО (3000K)

Код товару: 000002442

СИНИЙ КОЛІР СВІТЛА

Код товару: 000002443

ЧЕРВОНИЙ КОЛІР СВІТЛА

Код товару: 000002444

ЗЕЛЕНИЙ КОЛІР СВІТЛА

Код товару: 000002445



LED СТРІЧКИ, КОМПЛЕКТУЮЧІ

Комплектуючі до LED стрічки 220V

Кабель живлення + контроллер 5050 RGB

Код товару: 000002452



Кабель живлення 5730 Double color

Код товару: 000002453



Кабель живлення 1 Side HONOR 5050

Код товару: 000002451



Кабель живлення NEON 2835

Код товару: 000002450



Кабель живлення 2835

Код товару: 000002448



Кабель живлення 5050

Код товару: 000002449



З'єднувальний подовжувач 2835

Код товару: 000002478



З'єднувальний подовжувач 5050

Код товару: 000002479



З'єднувальний подовжувач 1 Side HONOR 5050

Код товару: 000002450



З'єднувальний подовжувач 5050 RGB

Код товару: 000002480



З'єднувальний подовжувач 5730 Double color

Код товару: 000002481



З'єднувальний подовжувач NEON 2835

Код товару: 000002482



LED СТРИЧКИ, КОМПЛЕКТУЮЧІ

Комплектуючі до LED стрічки 220V

З'ЄДНУВАЛЬНІ КОНТАКТИ

- 2835**
(4 шт. в упак.)
Код товару: 000002514
- 5050**
(4 шт. в упак.)
Код товару: 000002515
- NEON 2835**
(4 шт. в упак.)
Код товару: 000002517
- 1 SIDE HONOR 5050**
(4 шт. в упак.)
Код товару: 000002518

- 5730 Double color**
(4 шт. в упак.)
Код товару: 000002516
- 5050 RGB**
(2 шт. в упак.)
Код товару: 000002519

КОНЕКТОР

- 2835**
(1 шт. в упак.)
Код товару: 000002460
- 5050**
(1 шт. в упак.)
Код товару: 000002461
- 5050 RGB**
(1 шт. в упак.)
Код товару: 000002462
- 1 SIDE HONOR 5050**
(1 шт. в упак.)
Код товару: 000002463

КУТОВИЙ КОНЕКТОР 90°

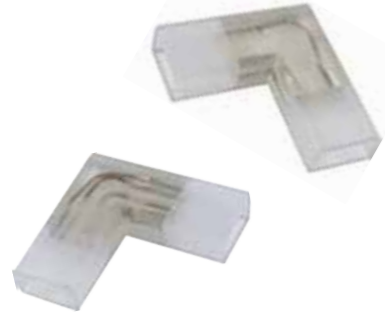

- 2835**
(1 шт. в упак.)
Код товару: 000002468
- 5050**
(1 шт. в упак.)
Код товару: 000002469
- 5050 RGB**
(1 шт. в упак.)
Код товару: 000002470
- 1 SIDE HONOR 5050**
(1 шт. в упак.)
Код товару: 000002471

T - ПОДІБНИЙ КОНЕКТОР



- 2835**
(1 шт. в упак.)
Код товару: 000002464
- 5050**
(1 шт. в упак.)
Код товару: 000002465
- 5050 RGB**
(1 шт. в упак.)
Код товару: 000002466
- 1 SIDE HONOR 5050**
(1 шт. в упак.)
Код товару: 000002467

КЛІПСИ

- 2835**
(8 шт. в упак.)
Код товару: 000002526
- 5050**
(8 шт. в упак.)
Код товару: 000002527
- 5050 RGB**
(8 шт. в упак.)
Код товару: 000002528
- 5730 DOUBLE COLOR**
(8 шт. в упак.)
Код товару: 000002529
- 1 SIDE HONOR 5050**
(8 шт. в упак.)
Код товару: 000002530

ЗАГЛУШКА КІНЦЕВА



- 2835**
(2 шт. в упак.)
Код товару: 000002520
- 5050**
(2 шт. в упак.)
Код товару: 000002521
- 5050 RGB**
(2 шт. в упак.)
Код товару: 000002522
- 5730 DOUBLE COLOR**
(2 шт. в упак.)
Код товару: 000002523
- NEON 2835**
(2 шт. в упак.)
Код товару: 000002524
- 1 SIDE HONOR 5050**
(2 шт. в упак.)
Код товару: 000002525

ТРИМАЧ



- 2835**
(10 шт. в упак.)
Код товару: 000002531
- 5050**
(10 шт. в упак.)
Код товару: 000002532
- 5050 RGB**
(10 шт. в упак.)
Код товару: 000002533
- 5730 DOUBLE COLOR**
(10 шт. в упак.)
Код товару: 000002534
- NEON 2835**
(10 шт. в упак.)
Код товару: 000002535
- 1 SIDE HONOR 5050**
(10 шт. в упак.)
Код товару: 000002536

LED СТРИЧКИ, КОМПЛЕКТУЮЧІ

Світлодіодні стрічки 12V; 24V

3528, 60LED, 12V, IP22



Кратність розрізу – 50 мм
8 мм

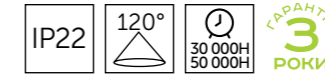

Напруга 12V
Потужність 4.8 W/метр
Світлова температура 3000K; 6000K
Світловий потік 280Lm
Індекс передачі кольору CRI ≥ 85Ra
Кількість світлодіодів 60шт/метр
Довжина стрічки 5м. (бобіна)
Економія електроенергії 85-90%

- ТЕПЛЕ СВІТЛО (3000K)**
Код товару: 000001179
- БІЛЕ СВІТЛО (6000K)**
Код товару: 000001180

3528, 60LED, 12V, IP65



Кратність розрізу – 50 мм
8 мм

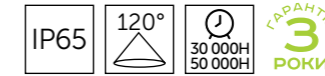

Напруга 12V
Потужність 4.8 W/метр
Світлова температура 3000K; 6000K
Світловий потік 280Lm
Індекс передачі кольору CRI ≥ 85Ra
Кількість світлодіодів 60шт/метр
Довжина стрічки 5м. (бобіна)
Економія електроенергії 85-90%

- ТЕПЛЕ СВІТЛО (3000K)**
Код товару: 000000133
- БІЛЕ СВІТЛО (6000K)**
Код товару: 000000135



3528, 120LED, 24V



- ТЕПЛЕ СВІТЛО (3000K)**
Код товару: 000000133
- БІЛЕ СВІТЛО (6000K)**
Код товару: 000000135

Кратність розрізу – 50 мм
8 мм



Напруга 24V
Потужність 9,6 W/метр
Світлова температура 3000K; 6000K
Світловий потік 570Lm
Індекс передачі кольору CRI ≥ 85Ra
Кількість світлодіодів 120шт/метр
Довжина стрічки 5м. (бобіна)
Економія електроенергії 85-90%

3528, 240LED, 24V



- ТЕПЛЕ СВІТЛО (3000K)**
Код товару: 000000133
- БІЛЕ СВІТЛО (6000K)**
Код товару: 000000135

Кратність розрізу – 50 мм
15 мм



Напруга 24V
Потужність 19,2 W/метр
Світлова температура 3000K; 6000K
Світловий потік 1150Lm
Індекс передачі кольору CRI ≥ 85Ra
Кількість світлодіодів 240шт/метр
Довжина стрічки 5м. (бобіна)
Економія електроенергії 85-90%



LED СТРИЧКИ, КОМПЛЕКТУЮЧІ

Світлодіодні стрічки 12V; 24V

3014, 240LED, 24V



Кратність розрізу – 50мм
10мм



Напруга DC 24V
Потужність 24 W/метр
Світлова температура 3000K; 6000K
Світловий потік 1800Lm
Індекс передачі кольору CRI ≥ 85Ra
Кількість світлодіодів 240шт/метр
Довжина стрічки 5м. (бобіна)
Економія електроенергії 85-90%

ТЕПЛЕ СВІТЛО (3000K)
Код товару: 000001822

БІЛЕ СВІТЛО (6000K)
Код товару: 000001891



5050-60LED, 12V, 6000K



Кратність розрізу – 50мм
8мм

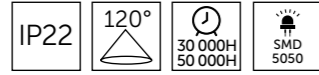

Напруга DC 12V
Потужність 14,4 W/метр
Світлова температура 6000K
Світловий потік 860Lm
Індекс передачі кольору CRI ≥ 80Ra
Кількість світлодіодів 60шт/метр
Довжина стрічки 5м. (бобіна)
Економія електроенергії 85-90%

БІЛЕ СВІТЛО (6000K)
Код товару: 000001405

5050-60LED, 24V, 6000K



Кратність розрізу – 100мм
10мм

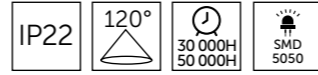

Напруга DC 24V
Потужність 14,4 W/метр
Світлова температура 6000K
Світловий потік 860Lm
Індекс передачі кольору CRI ≥ 85Ra
Кількість світлодіодів 60шт/метр
Довжина стрічки 5м. (бобіна)
Економія електроенергії 85-90%

БІЛЕ СВІТЛО (6000K)
Код товару: 000001833



5050, 30LED, 12V, RGB



Кратність розрізу – 100мм
10мм

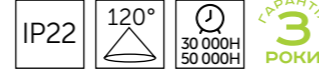

Напруга DC 12V
Потужність 7,2 W/метр
Світлова температура RGB
Світловий потік 420Lm
Індекс передачі кольору CRI ≥ 85Ra
Кількість світлодіодів 30шт/метр
Довжина стрічки 5м. (бобіна)
Економія електроенергії 85-90%

RGB СВІТЛО (6000K)
Код товару: 000001834



5050, 30LED, 12V, RGB



Кратність розрізу – 50мм
10мм

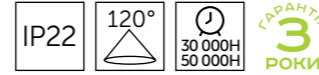

Напруга DC 24V
Потужність 14,4 W/метр
Світлова температура RGB
Світловий потік 840Lm
Індекс передачі кольору CRI ≥ 85Ra
Кількість світлодіодів 60шт/метр
Довжина стрічки 5м. (бобіна)
Економія електроенергії 85-90%

RGB СВІТЛО (6000K)
Код товару: 000001835

LED СТРИЧКИ, КОМПЛЕКТУЮЧІ

Трансформатори і контролери

S-15-12 (12V, 15W)

Код товару: 000000149

IP20 Захист від короткого замикання



ГАРАНТІЯ 12 МІСЯЦІВ

Область застосування: живлення низьковольтних LED стрічок і LED модулів

Потужність 15W
Напруга на виході 12V 1.2A
Напруга на вході AC 175-240V
Робоча температура -10 +60°C
Обмежень не має
Матеріал корпусу Алюміній
Габаритні розміри (ВхДхШ) 20x55x25 мм

S-25-12 (12V, 25W)

Код товару: 000000154

IP20 Захист від короткого замикання



ГАРАНТІЯ 12 МІСЯЦІВ

Область застосування: живлення низьковольтних LED стрічок і LED модулів

Потужність 25W
Напруга на виході 12V 1.2A
Напруга на вході AC 175-240V
Робоча температура -10 +60°C
Обмежень не має
Матеріал корпусу Алюміній
Габаритні розміри (ВхДхШ) 34x86x56 мм

S-40-12 (12V, 40W)

Код товару: 000000154

IP20 Захист від короткого замикання



ГАРАНТІЯ 12 МІСЯЦІВ

Область застосування: живлення низьковольтних LED стрічок і LED модулів

Потужність 40W
Напруга на виході 12V 3,5A
Напруга на вході AC 175-240V
Робоча температура -10 +60°C
Обмежень не має
Матеріал корпусу Алюміній
Габаритні розміри (ВхДхШ) 35x110x80 мм

S-40-24 (24V, 40W)

Код товару: 000000167

IP20 Захист від короткого замикання

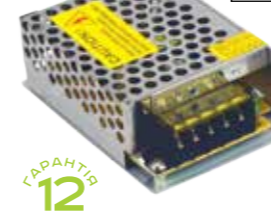

ГАРАНТІЯ 12 МІСЯЦІВ

Область застосування: живлення низьковольтних LED стрічок і LED модулів

Потужність 40W
Напруга на виході 24V 1,7A
Напруга на вході AC 175-240V
Робоча температура -10 +60°C
Обмежень не має
Матеріал корпусу Алюміній
Габаритні розміри (ВхДхШ) 35x110x80 мм

L-60-12 (12V, 60W)

Код товару: 000000404

IP20 Захист від короткого замикання



ГАРАНТІЯ 12 МІСЯЦІВ

Область застосування: живлення низьковольтних LED стрічок і LED модулів

Потужність 60W
Напруга на виході 12V 5A
Напруга на вході AC 175-240V
Робоча температура -10 +60°C
Обмежень не має
Матеріал корпусу Алюміній
Габаритні розміри (ВхДхШ) 32x160x40 мм

L-60-24 (24V, 60W)

Код товару: 000000405

IP20 Захист від короткого замикання



ГАРАНТІЯ 12 МІСЯЦІВ

Область застосування: живлення низьковольтних LED стрічок і LED модулів

Потужність 60W
Напруга на виході 24V 2,5A
Напруга на вході AC 175-240V
Робоча температура -10 +60°C
Обмежень не має
Матеріал корпусу Алюміній
Габаритні розміри (ВхДхШ) 32x160x40 мм

L-100-12 (12V, 100W)

Код товару: 000000406

IP20 Захист від короткого замикання



ГАРАНТІЯ 12 МІСЯЦІВ

Область застосування: живлення низьковольтних LED стрічок і LED модулів

Потужність 100W
Напруга на виході 12V 8,5A
Напруга на вході AC 175-240V
Робоча температура -10 +60°C
Обмежень не має
Матеріал корпусу Алюміній
Габаритні розміри (ВхДхШ) 20x200x58 мм

L-100-24 (24V, 100W)

Код товару: 000000407

IP20 Захист від короткого замикання



ГАРАНТІЯ 12 МІСЯЦІВ

Область застосування: живлення низьковольтних LED стрічок і LED модулів

Потужність 100W
Напруга на виході 24V 4,2A
Напруга на вході AC 175-240V
Робоча температура -10 +60°C
Обмежень не має
Матеріал корпусу Алюміній
Габаритні розміри (ВхДхШ) 20x200x58 мм

L-150-12 (12V, 150W)

Код товару: 000000408

IP20 Захист від короткого замикання



ГАРАНТІЯ 12 МІСЯЦІВ

Область застосування: живлення низьковольтних LED стрічок і LED модулів

Потужність 150W
Напруга на виході 12V 12,5A
Напруга на вході AC 175-240V
Робоча температура -10 +60°C
Обмежень не має
Матеріал корпусу Алюміній
Габаритні розміри (ВхДхШ) 37x200x58 мм

LED СТРИЧКИ, КОМПЛЕКТУЮЧІ

Трансформатори і контролери

L-150-24 (24V, 150W)

Код товару: 000000409

IP20
Захист від короткого замикання



Область застосування: живлення низьковольтних LED стрічок і LED модулів

Потужність 150W
Напруга на виході 24V 6,3A
Напруга на вході AC 175-240V
Робоча температура -10 +60°C
Термін служби Обмежень не має
Матеріал корпусу Алюміній
Габаритні розміри (ВхДхШ) 37x200x58 мм

F-15-12 (12V, 15W, IP67)

Код товару: 000000403

IP67
Захист від короткого замикання



Область застосування: живлення низьковольтних LED стрічок і LED модулів

Потужність 15W
Напруга на виході 12V 1,25A
Напруга на вході AC 175-240V
Робоча температура -10 +60°C
Термін служби Обмежень не має
Матеріал корпусу Алюміній
Габаритні розміри (ВхДхШ) 20x182x30 мм

Димер міні RF101 DC12/24V, 6A (радіосигнал)



Гарантія 12 місяців

Код товару: 000000274

IP20

Область застосування: живлення низьковольтних LED стрічок і LED модулів

Потужність 12V-144W, 24V-288W
Напруга на виході 12/24V, 6A
Напруга на вході AC 175-240V
Робоча температура -10 +60°C
Термін служби Обмежень не має
Матеріал корпусу Алюміній
Габаритні розміри (ВхДхШ) 4,5x35x15 мм

Контролер RF103, DC12/24V, 2A/канал, RGB (радіосигнал)



Гарантія 12 місяців

Код товару: 000000180

IP20

Область застосування: живлення низьковольтних LED стрічок і LED модулів

Потужність 12V-72W, 24V-144W
Напруга на виході 12V-24V
Напруга на вході AC 175-240V
Робоча температура -10 +60°C
Термін служби Обмежень не має
Матеріал корпусу Алюміній
Габаритні розміри (ВхДхШ) 4,5x35x15 мм

L-250-12 (12V, 250W)

Код товару: 000000276

IP20
Захист від короткого замикання



Область застосування: живлення низьковольтних LED стрічок і LED модулів

Потужність 250W
Напруга на виході 24V 20,9A
Напруга на вході AC 175-240V
Робоча температура -10 +60°C
Термін служби Обмежень не має
Матеріал корпусу Алюміній
Габаритні розміри (ВхДхШ) 39x223x70 мм

F-30-12 (12V, 30W, IP67)

Код товару: 000000351

IP67
Захист від короткого замикання



Область застосування: живлення низьковольтних LED стрічок і LED модулів

Потужність 30W
Напруга на виході 12V 2,5A
Напруга на вході AC 175-240V
Робоча температура -10 +60°C
Термін служби Обмежень не має
Матеріал корпусу Алюміній
Габаритні розміри (ВхДхШ) 20x233x30 мм

L-250-24 (24V, 250W)

Код товару: 000000277

IP20
Захист від короткого замикання



Область застосування: живлення низьковольтних LED стрічок і LED модулів

Потужність 250W
Напруга на виході 24V 10,5A
Напруга на вході AC 175-240V
Робоча температура -10 +60°C
Термін служби Обмежень не має
Матеріал корпусу Алюміній
Габаритні розміри (ВхДхШ) 39x223x70 мм

F-30-24 (24V, 30W, IP67)

Код товару: 000000352

IP67
Захист від короткого замикання



Область застосування: живлення низьковольтних LED стрічок і LED модулів

Потужність 30W
Напруга на виході 12V 1,25A
Напруга на вході AC 175-240V
Робоча температура -10 +60°C
Термін служби Обмежень не має
Матеріал корпусу Алюміній
Габаритні розміри (ВхДхШ) 20x233x30 мм

Контролер LN-CON-TRF8B(T)-3CH, DC12/24V 4A/канал, RGB (радіосигнал)



Гарантія 12 місяців

Код товару: 000000274

IP20

Область застосування: живлення низьковольтних LED стрічок і LED модулів

Потужність 12V-144W, 24V-288W
Напруга на виході 5V-24V
Напруга на вході AC 175-240V
Робоча температура -10 +60°C
Термін служби Обмежень не має
Матеріал корпусу Алюміній
Габаритні розміри (ВхДхШ) 27x180x42 мм

Пристрій захисту світлодіодів УЗС SHETALE



Гарантія 12 місяців

Код товару: 000001356

Область застосування: живлення низьковольтних LED стрічок і LED модулів

Потужність Не лімітується
Напруга 230V ±20%
Захист від К/З є
Робоча температура -10 +60°C
Термін служби Обмежень не має
Матеріал корпусу Алюміній

LED СТРИЧКИ, КОМПЛЕКТУЮЧІ

Коннектори і патрони. Світлодіодний профіль

КОННЕКТОР 3528, 1-РЯДНИЙ



Код товару: 000000208

КОННЕКТОР 3528, 2-РЯДНИЙ



Код товару: 000000213

КОННЕКТОР 5050, RGB



Код товару: 000000215

КРІПЛЕННЯ 600X600 для накладного монтажу світлодіодних панелей



Габаритні розміри 600x600x50mm
Колір основи Білий

Код товару: 000001680

ПАТРОН G4-G6,35



Код товару: 000000198

ПАТРОН GU10



Код товару: 000000204

ПАТРОН GX53



Код товару: 000000986

СВІТЛОДІОДНИЙ ПРОФІЛЬ

Профіль універсальний анодований, алюміній 2м. + лінза

Код товару: 000001701

Профіль врізний 12мм. анодований, алюміній 2м. + лінза

Код товару: 000001653

Профіль врізний 6мм. анодований, алюміній 2м. + лінза

Код товару: 000001921

Профіль накладний анодований, алюміній 2м. + лінза

Код товару: 000001910

Профіль прямий анодований, алюміній 2м. + лінза

Код товару: 000001593



ПРОМИСЛОВЕ LED

- 83 LED прожектори
- 88 Світильники IP 65 (вологозахисні)
- 88 Накладні промислові світильники
- 92 Вуличні світильники (консольні)
- 93 Підвісні світильники



Сьогодні, одним з найбільш перспективних напрямків щодо освітлення промислових приміщень є світлодіодні світильники. При правильній установці промислові світлодіодні лампи створюють ідеально комфортні умови праці, забезпечують увагу і безпеку співробітників. Характеризуються підвищеною надійністю та потужністю світлового потоку. У порівнянні з традиційними джерелами світла промислові світлодіодні лампи економлять до 70% електроенергії, за рахунок цього значно знижуються витрати на освітлення великої території підприємств або складських приміщень.

ПРОМИСЛОВЕ LED LED прожектори

FLN-10 10W 6000K 220V

Код товару: 000001302 (білий)

Код товару: 000001303 (чорний)



Напруга живлення: 220V 50~60 Hz
Потужність: 10W
Світловий потік: 800Lm
Тип світлодіодів: 20 SMD (5730 SunAn)
Індекс передачі кольору: CRI: >80Ra
Економія електроенергії: 80%
Робоча температура: -20°C + 60°C

Матеріал:
корпус – сплав алюмінію/
загартоване скло
кронштейн – металевий тримач

FL-G10 6000K

Код товару: 000002056



Матеріал: корпус – сплав алюмінію/ загартоване скло
кронштейн: металевий тримач

Напруга живлення: AC 85-265V 50/60Hz
Потужність: 10W
Світлова температура: 6000K
Світловий потік: 1000Lm
Тип світлодіодів: 20 SMD (5730 Epistar)
Індекс передачі кольору: CRI: >80Ra
Економія електроенергії: 80%
Робоча температура: -40°C + 60°C
Колір: Сірий



FL-G20 6000K

Код товару: 000002057



Матеріал: корпус – сплав алюмінію/ загартоване скло
кронштейн: металевий тримач

Напруга живлення: AC 85-265V 50/60Hz
Потужність: 20W
Світлова температура: 6000K
Світловий потік: 2000Lm
Тип світлодіодів: 40 SMD (5730 Epistar)
Індекс передачі кольору: CRI: >80Ra
Економія електроенергії: 80%
Робоча температура: -40°C + 60°C
Колір: Сірий



ПРОМИСЛОВЕ LED

LED прожектори

FL-G30 6000K

Код товару: 000002058



Напруга живлення: AC 85-265V 50/60Hz
 Потужність: 30W
 Світлова температура: 6000K
 Світловий потік: 3000Lm
 Тип світлодіодів: 60 SMD (5730 Epistar)
 Індекс передачі кольору: CRI: >80Ra
 Економія електроенергії: 80%
 Робоча температура: -40°C + 60°C
 Колір: Сірий

ГАРАНТІЯ 2 РОКИ
 Матеріал: корпус – сплав алюмінію/ загартоване скло
 кронштейн: металевий тримач



FL-G50 6000K

Код товару: 000002059

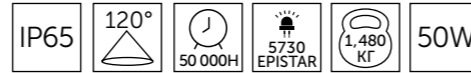
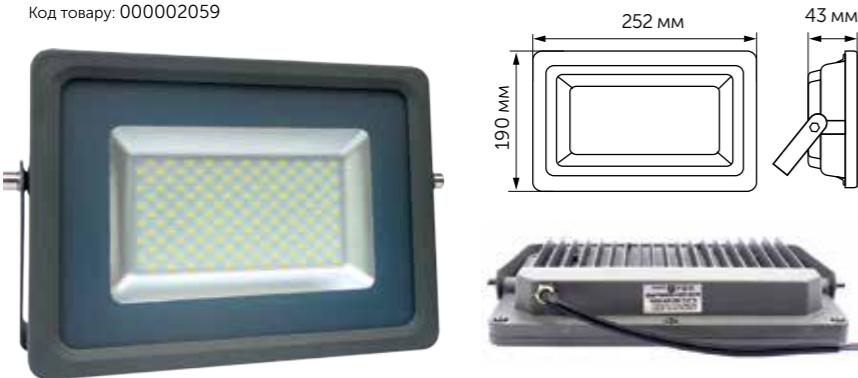

Напруга живлення: AC 85-265V 50/60Hz
 Потужність: 50W
 Світлова температура: 6000K
 Світловий потік: 5000Lm
 Тип світлодіодів: 104 SMD (5730 Epistar)
 Індекс передачі кольору: CRI: >80Ra
 Економія електроенергії: 80%
 Робоча температура: -40°C + 60°C
 Колір: Сірий

ГАРАНТІЯ 2 РОКИ
 Матеріал: корпус – сплав алюмінію/ загартоване скло
 кронштейн: металевий тримач

FL-G100 6000K

Код товару: 000002060

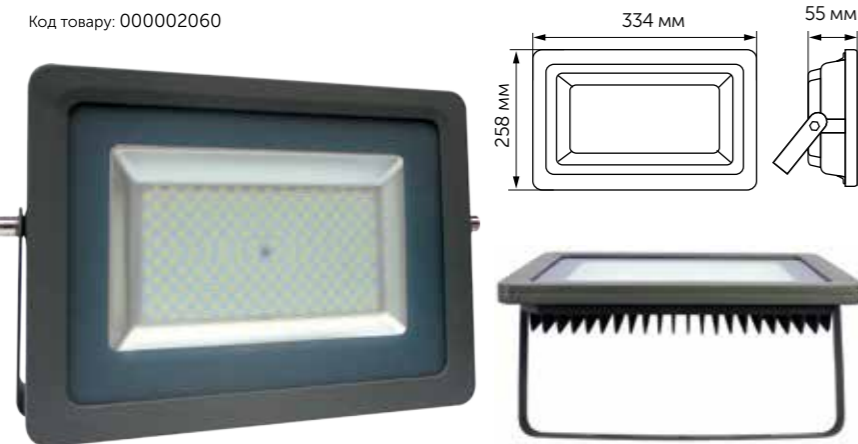

Напруга живлення: AC 85-265V 50/60Hz
 Потужність: 100W
 Світлова температура: 6000K
 Світловий потік: 10 000Lm
 Тип світлодіодів: 208 SMD (5730 Epistar)
 Індекс передачі кольору: CRI: >80Ra
 Економія електроенергії: 80%
 Робоча температура: -40°C + 60°C
 Колір: Сірий

ГАРАНТІЯ 2 РОКИ
 Матеріал: корпус – сплав алюмінію/ загартоване скло
 кронштейн: металевий тримач

ПРОМИСЛОВЕ LED

LED прожектори

LED прожектор з датчиком руху FLU-20 SMD

Код товару: 000002061

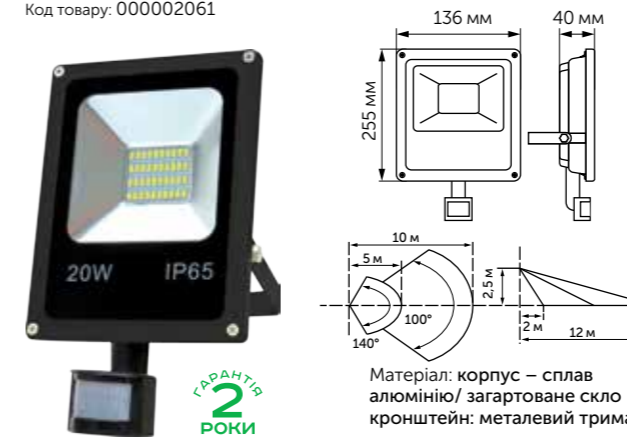

ГАРАНТІЯ 2 РОКИ
 Матеріал: корпус – сплав алюмінію/ загартоване скло
 кронштейн: металевий тримач

Напруга живлення: AC 85-265V 50/60Hz
 Потужність: 20W
 Світлова температура: 6500K
 Світловий потік: 1600Lm
 Тип світлодіодів: 30 SMD (5730 SanAn)
 Індекс передачі кольору: CRI: >80Ra
 Економія електроенергії: 80%
 Робоча температура: -20°C + 60°C
 Колір: Чорний



LED прожектор з датчиком руху FLU-30 SMD

Код товару: 000002062



Час роботи прожектора після того як датчик спрацює: від 5 сек. до 5 хв.
 Відстань дії датчика: MAX.: 12 м
 Максимальний кут дії датчика: 140°
 Матеріал: корпус – сплав алюмінію/ загартоване скло
 кронштейн: металевий тримач

Напруга живлення: AC 85-265V 50/60Hz
 Потужність: 30W
 Світлова температура: 6500K
 Світловий потік: 2400Lm
 Тип світлодіодів: 40 SMD (5730 SanAn)
 Індекс передачі кольору: CRI: >80Ra
 Економія електроенергії: 80%
 Робоча температура: -20°C + 60°C
 Колір: Чорний

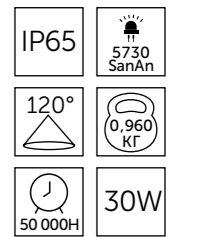

LED прожектор з датчиком руху FLU-10 10W 6500K

Код товару: 000001530

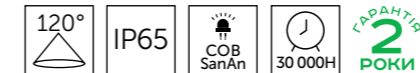
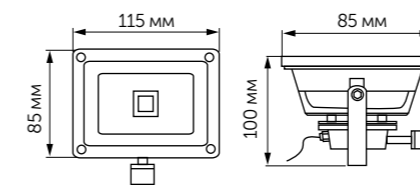

Напруга живлення: AC 220V 50Hz
 Потужність: 10W
 Світлова температура: 6500K
 Світловий потік: 700Lm
 Тип світлодіодів: 9 COB (COB SanAn)
 Індекс передачі кольору: CRI: >80Ra
 Економія електроенергії: 80%
 Робоча температура: -20°C + 60°C
 Колір: Чорний

LED прожектор з датчиком руху FLU-20 20W 6500K

Код товару: 000001531

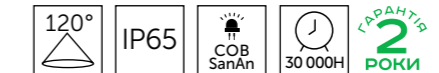
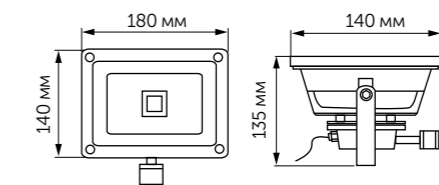

Напруга живлення: AC 220V 50Hz
 Потужність: 20W
 Світлова температура: 6500K
 Світловий потік: 1400Lm
 Тип світлодіодів: 20 COB (COB SanAn)
 Індекс передачі кольору: CRI: >80Ra
 Економія електроенергії: 80%
 Робоча температура: -20°C + 60°C
 Колір: Чорний

LED прожектор з датчиком руху FLU-30 30W 6500K

Код товару: 000001532

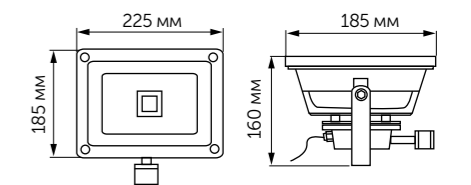

Напруга живлення: AC 220V 50Hz
 Потужність: 30W
 Світлова температура: 6500K
 Світловий потік: 2100Lm
 Тип світлодіодів: 30 COB (COB SanAn)
 Індекс передачі кольору: CRI: >80Ra
 Економія електроенергії: 80%
 Робоча температура: -20°C + 60°C
 Колір: Чорний

ПРОМИСЛОВЕ LED

LED прожектори

FLS-150 150W 6500K

Код товару: 000001533

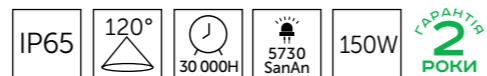
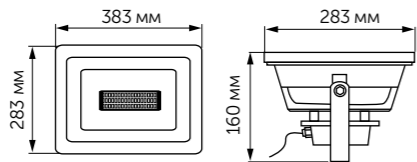

Напруга живлення: AC 220V
 Потужність: 150W
 Світлова температура: 6500K
 Світловий потік: 11 250Lm
 Тип світлодіодів: 300 SMD (5730 SanAn)
 Індекс передачі кольору: CRI: >80Ra
 Економія електроенергії: 80%
 Робоча температура: -20°C + 60°C
 Колір: Чорний

Матеріал: корпус – сплав алюмінію/ загартоване скло
 кронштейн – металевий тримач

FLS-100 100W 6500K

Код товару: 000001533

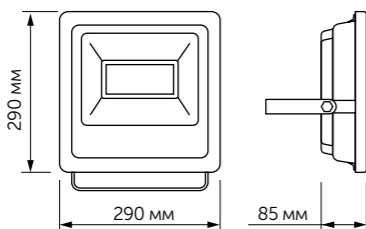

Матеріал: корпус – сплав алюмінію/ загартоване скло
 кронштейн – металевий тримач

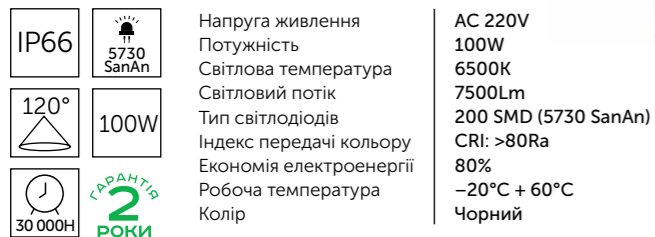

Напруга живлення: AC 220V
 Потужність: 100W
 Світлова температура: 6500K
 Світловий потік: 7500Lm
 Тип світлодіодів: 200 SMD (5730 SanAn)
 Індекс передачі кольору: CRI: >80Ra
 Економія електроенергії: 80%
 Робоча температура: -20°C + 60°C
 Колір: Чорний

FLS-50 50W 6500K

Код товару: 000001533

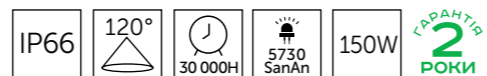
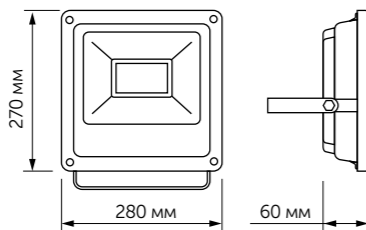
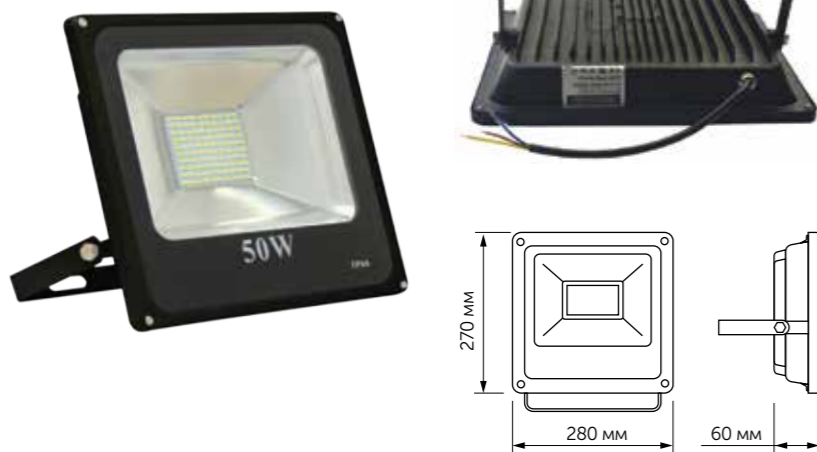

Напруга живлення: AC 220V
 Потужність: 50W
 Світлова температура: 6500K
 Світловий потік: 3750Lm
 Тип світлодіодів: 100 SMD (5730 SanAn)
 Індекс передачі кольору: CRI: >80Ra
 Економія електроенергії: 80%
 Робоча температура: -20°C + 60°C
 Колір: Чорний

Матеріал: корпус – сплав алюмінію/ загартоване скло
 кронштейн – металевий тримач



ПРОМИСЛОВЕ LED

LED прожектори

FLS-30 30W 6500K

Код товару: 000001035

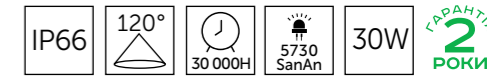
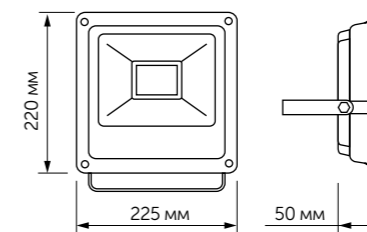

Напруга живлення: AC 220V
 Потужність: 30W
 Світлова температура: 6500K
 Світловий потік: 2400Lm
 Тип світлодіодів: 60 SMD (5730 SanAn)
 Індекс передачі кольору: CRI: >80Ra
 Економія електроенергії: 80%
 Робоча температура: -20°C + 60°C
 Колір: Чорний

Матеріал: корпус – сплав алюмінію/ загартоване скло
 кронштейн – металевий тримач

FLS-20 20W 6500K

Код товару: 000001034

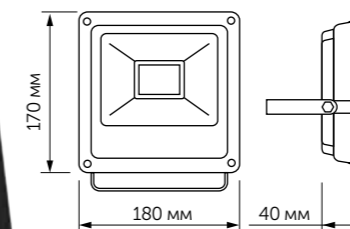

Матеріал: корпус – сплав алюмінію/ загартоване скло
 кронштейн – металевий тримач

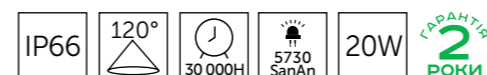

Напруга живлення: AC 220V
 Потужність: 20W
 Світлова температура: 6500K
 Світловий потік: 1600Lm
 Тип світлодіодів: 40 SMD (5730 SanAn)
 Індекс передачі кольору: CRI: >80Ra
 Економія електроенергії: 80%
 Робоча температура: -20°C + 60°C
 Колір: Чорний

FLS-10 10W 6500K

Код товару: 000001033

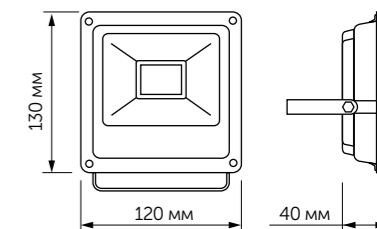

Матеріал: корпус – сплав алюмінію/ загартоване скло
 кронштейн – металевий тримач

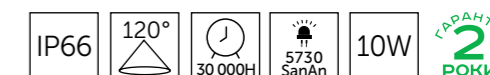

Напруга живлення: AC 220V
 Потужність: 10W
 Світлова температура: 6500K
 Світловий потік: 800Lm
 Тип світлодіодів: 20 SMD (5730 SanAn)
 Індекс передачі кольору: CRI: >80Ra
 Економія електроенергії: 80%
 Робоча температура: -20°C + 60°C
 Колір: Чорний

FL-10 10W 6500K

Код товару: 000001529

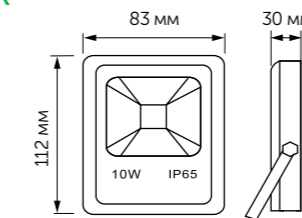

Матеріал: корпус – сплав алюмінію/ загартоване скло
 кронштейн – металевий тримач

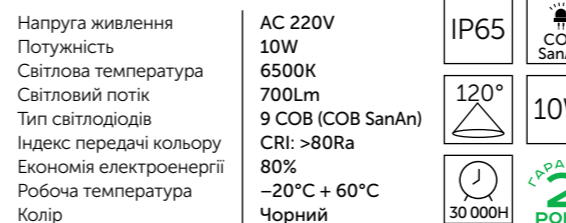

Напруга живлення: AC 220V
 Потужність: 10W
 Світлова температура: 6500K
 Світловий потік: 700Lm
 Тип світлодіодів: 9 COB (COB SanAn)
 Індекс передачі кольору: CRI: >80Ra
 Економія електроенергії: 80%
 Робоча температура: -20°C + 60°C
 Колір: Чорний



ПРОМИСЛОВЕ LED

Світильники IP65 (вологозахисні)
Накладні промислові світильники

TL-F 06 18W LED 6000K IP65 TL-F 12 36W LED 6000K IP65

Код товару: 000001877 (18W) Код товару: 000001878 (36W)

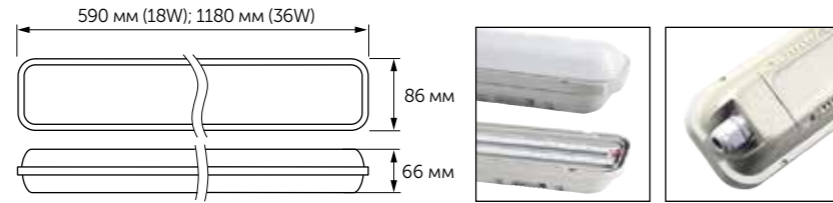

Напруга живлення: AC220-240V-50/60Hz
Потужність: 18W
Світлова температура: 6000K
Світловий потік: 1500Lm
Тип світлодіодів: LED96/SMD2835
Індекс передачі кольору: CRI: >80Ra
Робоча температура: -20°C + 40°C
Колір: Білий
Матеріал корпусу та кришки: PC пластик

CL-200 8W LED 4500K WH CL-200 12W LED 6000K WH

Код товару: 000003210 (8W) Код товару: 000003211 (12W)

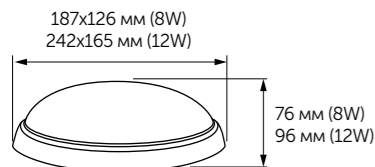

CL3R 15W LED 4500K CL3R 25W LED 4500K

Код товару: 000001879 (15W) Код товару: 000001880 (25W)



CL-20R 8W LED 4500K WH CL-20R 12W LED 6000K WH

Код товару: 000003212 (8W) Код товару: 000003213 (12W)

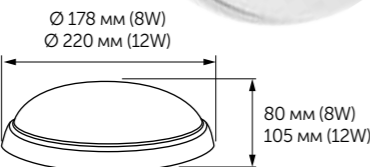

CL3R 15W LED 4500K CL3R 25W LED 4500K

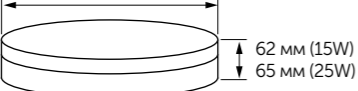

Напруга живлення: AC 100-240V 50-60Hz
Потужність: 15W; 25W
Світлова температура: 4500K
Світловий потік: 1200Lm; 1920Lm
Тип світлодіодів: SMD 2835
Кількість світлодіодів: 76 (15W); 104 (25W)
Індекс передачі кольору: CRI: >80Ra
Робоча температура: -20°C + 40°C
Колір/матеріал: Білий/пластик



Напруга живлення: AC200-240V; 50/60Hz
Потужність: 8W; 12W
Світлова температура: 4500K; 6000K
Світловий потік: 650Lm; 975Lm
Тип світлодіодів: SMD 2835
Ступінь захисту: IP54
Кут розсіювання: 120°
Індекс передачі кольору: CRI: >80Ra
Робоча температура: -20°C + 50°C
Колір/матеріал: Білий/пластик



ПРОМИСЛОВЕ LED

Накладні промислові світильники

CL3S 15W LED 4500K CL3S 25W LED 4500K

Код товару: 000001881 (15W) Код товару: 000001882 (25W)

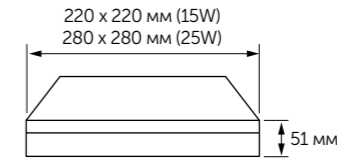

Напруга живлення: AC 100-240V 50-60Hz
Потужність: 15W; 25W
Світлова температура: 4500K
Світловий потік: 1200Lm; 1920Lm
Тип світлодіодів: SMD 2835
Кількість світлодіодів: 100 (15W); 196 (25W)
Індекс передачі кольору: CRI: >80Ra
Робоча температура: -20°C + 40°C
Колір/матеріал: Білий/пластик

BL10 12W LED 4500K

Код товару: 000001361

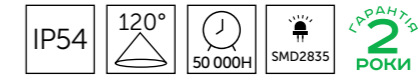

Напруга живлення: AC 100-240V 50-60Hz
Потужність: 12W
Світлова температура: 4500K
Світловий потік: 900Lm
Тип світлодіодів: 56 LED SMD 2835
Індекс передачі кольору: CRI: >80Ra
Робоча температура: -20°C + 40°C
Колір/матеріал: Білий/пластик

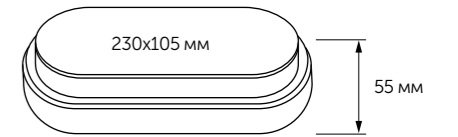

Світильник діодний накладний серії LF

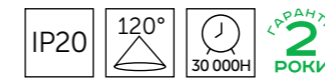

Індекс передачі кольору: CRI: >80Ra
Економія електроенергії: 80-90%
Матеріал: корпус – алюміній, розсіювач – матовий пластик

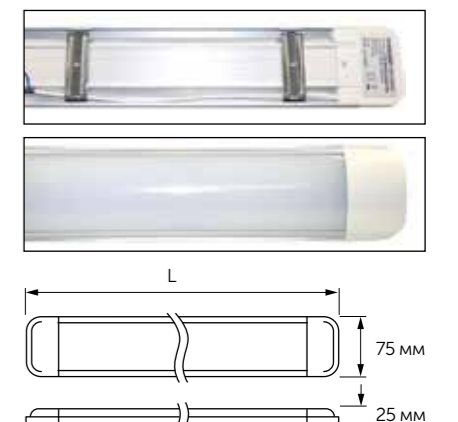

Назва виробу	Код товару	Потужність	Світлова температура	Напруга	Світловий потік	Довжина (L)	Робоча температура
LF-03 10W LED 4500K	000001408	10W	4500K	AC 200-240V 50-60Hz	700Lm	300 мм	-20°C + 50°C
LF-06 20W LED 4500K	000001409	20W	4500K	AC 200-240V 50-60Hz	1400Lm	600 мм	-20°C + 50°C
LF-09 30W LED 4500K	000001681	30W	4500K	AC 200-240V 50-60Hz	2400Lm	900 мм	-20°C + 50°C
LF-012 40W LED 4500K	000001410	40W	4500K	AC 200-240V 50-60Hz	2100Lm	1200 мм	-20°C + 50°C



ПРОМИСЛОВЕ LED

Накладні промислові світильники

LED LF-I 06 16W

Код товару: 000002321
(16W)

LED LF-I 12 32W

Код товару: 000002339
(32W)

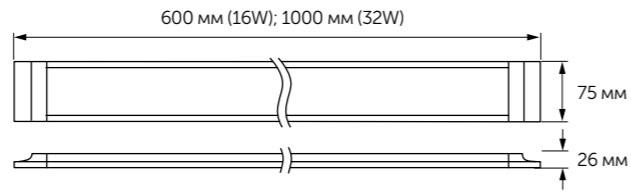

Матеріал:
Корпус – Метал
Заглушки – ABS пластик
Розсіювач – PS пластик

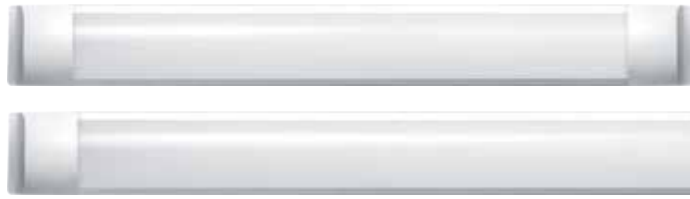
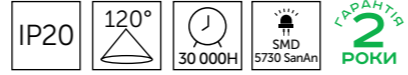

Напруга живлення	AC165-265V; 50/60Hz	Тип світлодіодів	SMD 5730 SANAN
Потужність	16W; 32W	Індекс передачі кольору	CRI: >80Ra
Світлова температура	6000K	Робоча температура	-25°C + 45°C
Світловий потік	1280Lm; 2560Lm	Колір	Білий



LED BL-T8 (600мм)

Код товару: 000002318
(600 мм)

LED BL-T8 (1200мм)

Код товару: 000002318
(1200 мм)

УВАГА! Лампа в комплект не входить!
Використовувати світлодіодні лампи відповідно до розмірів (стр. 23):
LED T8 A 10W G13; LED T8 A 18W G13

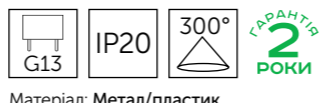

Матеріал: Метал/пластик



LED LF-G 206 T8 220V (2x600мм)

Код товару: 000002323
(2x600 мм)

LED LF-G 212 T8 220V (2x1200мм)

Код товару: 000002324
(2x1200 мм)



УВАГА! Лампа в комплект не входить!
Використовувати світлодіодні лампи відповідно до розмірів (стр. 23):
LED T8 A 10W G13; LED T8 A 18W G13



Матеріал:
Метал/пластик



ПРОМИСЛОВЕ LED

Накладні промислові світильники

LED LF-L 206 T8 220V (2x600мм)

Код товару: 000002325
(2x600 мм)

LED LF-L 212 T8 220V (2x1200мм)

Код товару: 000002326
(2x1200 мм)



УВАГА! Лампа в комплект не входить!
Використовувати світлодіодні лампи відповідно до розмірів (стр. 23):
LED T8 A 10W G13; LED T8 A 18W G13



Матеріал:
Метал/пластик



Панель світлодіодна

LED PL 36W 6500K PRISMATIC

Код товару: 000002742

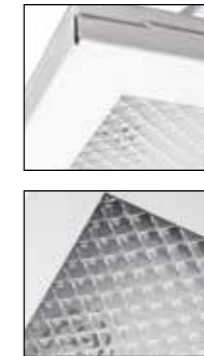

IP20	120°	50 000H	2835 SMD	ГАРАНТІЯ 2 РОКИ	
Напруга живлення	AC200-240 V; 50/60Hz	Потужність	36W	Світлова температура	6500K
Світловий потік	2700Lm	Кількість світлодіодів	112 шт	Тип світлодіодів	SMD 2835
Індекс передачі кольору	CRI: >80Ra	Робоча температура	-20°C + 50°C	Колір панелі	Білий
Матеріал	Залізо/пластик	Габаритні розміри	595x595x19 мм		

Панель світлодіодна

PL 40S 40W LED 4100K WH

Код товару: 000003267

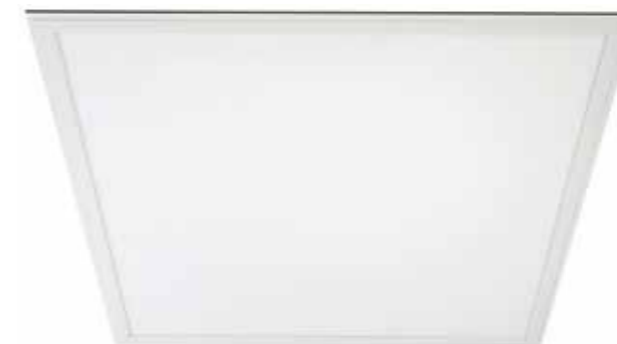

IP20	120°	50 000H	PROTECTED	ГАРАНТІЯ 2 РОКИ	
Напруга живлення	AC200-240 V; 50/60Hz	Потужність	40W; 50W	Світлова температура	4100K; 6000K
Світловий потік	3200Lm; 4000Lm	Кількість світлодіодів	112 шт	Тип світлодіодів	SMD 2835
Індекс передачі кольору	CRI: >80Ra	Робоча температура	-20°C + 60°C	Колір панелі	Білий
Матеріал	Алюміній/пластик	Габаритні розміри	595x595x8 мм		

Панель світлодіодна

PL 50S 50W LED 6000K WH

Код товару: 000003268

ПРОМИСЛОВЕ LED

Вуличні світильники (консольні)

LED 3C-LD-N60W 6000K

Код товару:
000002050

LED 3C-LD-N90W 6000K

Код товару:
000002051

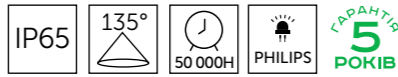

Напруга живлення
Потужність
Світлова температура
Світловий потік 60W
Світловий потік 90W
Тип світлодіодів
Індекс передачі кольору
Енергоефективність
Габаритні розміри
Матеріал

AC85-265V 50~60Hz
60W; 90W
6000K
7200Lm (120Лм/1Вт)
10800Lm (120Лм/1Вт)
PHILIPS
CRI: >80Ra
A+
395x260x72 мм
Сплав алюмінію

LED 3C-LD-N210W 6000K

Код товару:
000002052



Напруга живлення
Потужність
Світлова температура
Світловий потік
Тип світлодіодів
Індекс передачі кольору
Енергоефективність
Габаритні розміри
Матеріал

AC85-265V 50~60Hz
210W
6000K
25200Lm (120Лм/1Вт)
PHILIPS
CRI: >80Ra
A+
545x363x72 мм
Сплав алюмінію

LED 3C-LD-C40W 6000K

Код товару:
000002047



ГАРАНТІЯ
5 РОКІВ



Напруга живлення
Потужність
Світлова температура
Світловий потік
Тип світлодіодів
Індекс передачі кольору
Габаритні розміри
Матеріал

AC85-265V 50~60Hz
40W
6000K
4800Lm (120Лм/1Вт)
PHILIPS
CRI: >80Ra
365,8x135x84,5 мм
Сплав алюмінію

LED 3C-LDC 60W 6000K

Код товару:
000002049



ГАРАНТІЯ
5 РОКІВ

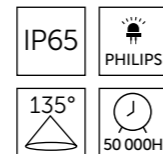

Напруга живлення
Потужність
Світлова температура
Світловий потік
Тип світлодіодів
Індекс передачі кольору
Габаритні розміри
Матеріал

AC85-265V 50~60Hz
60W
6000K
7200Lm (120Лм/1Вт)
PHILIPS
CRI: >80Ra
370x135x90 мм
Сплав алюмінію

Консольний світильник, завдяки інтенсивному світловому потоку 120 Лм/Вт, який дають світлодіоди PHILIPS і модульності, може бути застосований для створення інтенсивного світлового потоку та з успіхом знайде використання на всіх прилеглих територіях, парковках і дорожніх інфраструктурах. Також можливе застосування для освітлення промислових об'єктів, або для внутрішнього освітлення багатьох виробничих процесів. Наявність ефективних систем відведення тепла та опадів робить світильник придатним для будь-яких погодних умов.



Світильник консольний вуличний (КЛЛ-LED) SL-B 20 E27 220V

Код товару:
000002317

ГАРАНТІЯ
2 РОКИ

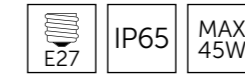

УВАГА! Використовувати тільки світлодіодну лампу (LED), або компакту люмінесцентну лампу (КЛЛ)

Габаритні розміри:
590x150x130 мм

Напруга живлення
Цоколь
Джерело світла
Потужність
Ступінь захисту
Термін служби
Робоча температура
Колір
Матеріал
Кріплення

220V; 50/60Hz
E27
LED лампа / КЛЛ
max.: 45W
IP65
50 000 годин
-25°C +50°C
Сірий
ABS+PS
Метал

UF-50 50W 6500K

Код товару:
000002053



ГАРАНТІЯ
2 РОКИ

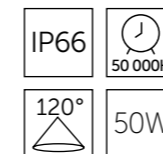

Напруга живлення
Потужність
Світлова температура
Світловий потік
Індекс передачі кольору
Габаритні розміри
Колір основи

AC85-265V 50~60Hz
50W
6500K
4500Lm
CRI: >80Ra
365,8x135x84,5 мм
Сірий

Матеріал:
Сплав алюмінію, загартоване скло, кріплення – металевий карабін



LED UF-100 100W 6500K

Код товару:
000002054



ГАРАНТІЯ
2 РОКИ



Напруга живлення
Потужність
Світлова температура
Світловий потік
Індекс передачі кольору
Габаритні розміри
Колір основи

AC85-265V 50~60Hz
100W
6500K
9000Lm
CRI: >80Ra
365,8x135x84,5 мм
Сірий

LED UF-150 150W 6500K

Код товару:
000002055



ГАРАНТІЯ
2 РОКИ

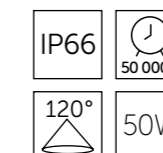

Напруга живлення
Потужність
Світлова температура
Світловий потік
Індекс передачі кольору
Габаритні розміри
Колір основи

AC85-265V 50~60Hz
150W
6500K
13 500Lm
CRI: >80Ra
365,8x135x84,5 мм
Сірий

ТРЕКОВІ СИСТЕМИ

- 95 Трекові світильники
- 99 Комплектуючі для трекових систем



Новинка в сфері освітлення трекові системи, в яких світильники кріпляться і пересуваються на шиніпроводі для створення їх індивідуального позиціонування, акцентного освітлення. Найчастіше застосовуються в адміністративних приміщеннях (виставкові зали, кафе, офіси). Шиніпровод може бути гнучким, негнучким або на тросах, що дозволяє встановлювати систему на різних поверхнях, в стелі або в стіні, уздовж балки, або поперек крокв, балок або на склепінних стелях.

DLP 07 LED 7W

Код товару: 000001795 (WH білий)



Світлодіодні світильники на шиніпроводі мають тривалий термін служби, прості в експлуатації та не вимагають серйозного обслуговування, завдяки чому можуть використовуватись в торгових залах з високими стелями та важкодоступних місцях. Таким чином є можливість заощаджувати кошти не тільки за рахунок економії електроенергії, але й на обслуговуванні даних приладів в майбутньому.

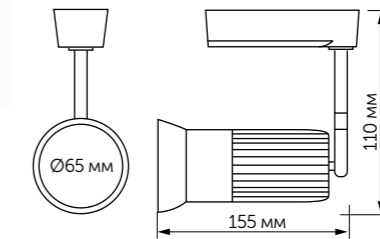

Напруга живлення	AC110-265 V; 50/60Hz
Потужність	7W
Світлова температура	4500K
Світловий потік	Max: 630Lm
Тип світлодіодів	COB EPISTAR
Індекс передачі кольору	CRI: >80Ra
Економія електроенергії	80%
Робоча температура	-20°C + 50°C
Матеріал корпусу	Алюміній

DLP 10 LED 10W



Код товару: 000001796 (WH білий)

Код товару: 000001797 (BK чорний)

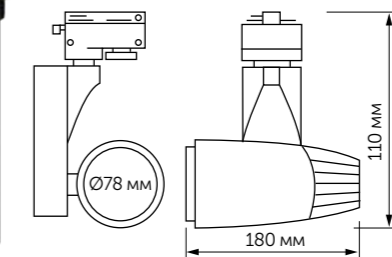

Напруга живлення	AC110-265 V; 50/60Hz
Потужність	10W
Світлова температура	4500K
Світловий потік	Max: 900Lm
Тип світлодіодів	COB EPISTAR
Індекс передачі кольору	CRI: >80Ra
Економія електроенергії	80%
Робоча температура	-20°C + 50°C
Матеріал корпусу	Алюміній



DLP 16 LED 15W



Код товару: 000001798 (WH білий)

Код товару: 000001799 (BK чорний)

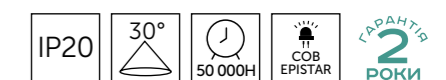
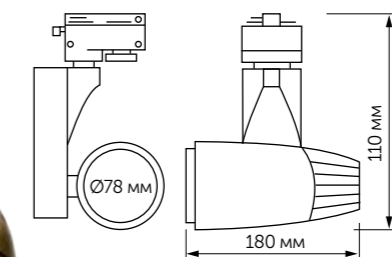

Напруга живлення	AC110-265 V; 50/60Hz
Потужність	15W
Світлова температура	4500K
Світловий потік	MAX. 1350 LM
Тип світлодіодів	COB EPISTAR
Індекс передачі кольору	CRI: >80Ra
Економія електроенергії	80%
Робоча температура	-20°C + 50°C
Матеріал корпусу	Алюміній

ТРЕКОВІ СИСТЕМИ

Трекові світильники

DLP 30 LED 30W



Код товару: 000001800 (WH білий)
Код товару: 000001801 (BK чорний)

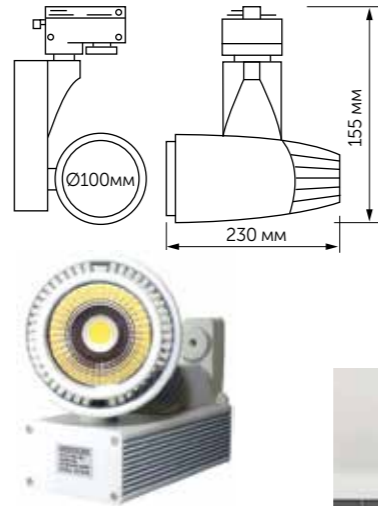

Напруга живлення: AC110-265 V; 50/60Hz
Потужність: 30W
Світлова температура: 4500K
Світловий потік: Max: 2700Lm
Тип світлодіодів: COB EPISTAR
Індекс передачі кольору: CRI: >80Ra
Економія електроенергії: 80%
Робоча температура: -20°C + 50°C
Матеріал корпусу: Алюміній

DLP 22 LED 20W WH+BK



Код товару: 000001802

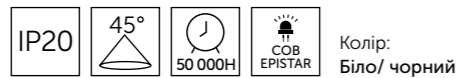
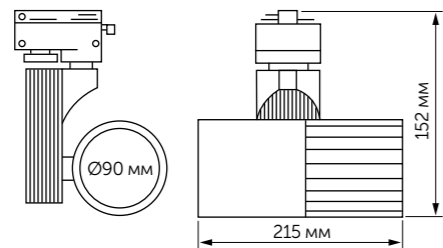

Напруга живлення: AC110-265 V; 50/60Hz
Потужність: 20W
Світлова температура: 4500K
Світловий потік: Max: 1800Lm
Тип світлодіодів: COB EPISTAR
Індекс передачі кольору: CRI: >80Ra
Економія електроенергії: 80%
Робоча температура: -20°C + 50°C
Матеріал корпусу: Алюміній



DLP 35 LED 30W

Код товару: 000001803

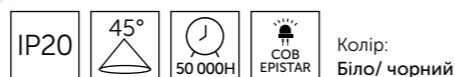
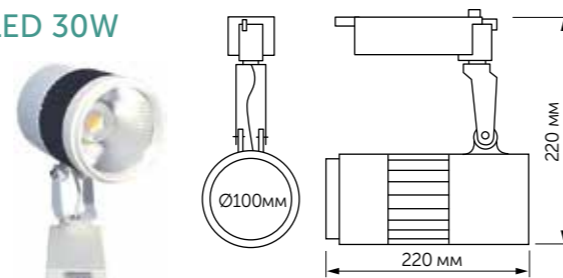

Напруга живлення: AC110-265 V; 50/60Hz
Потужність: 30W
Світлова температура: 4500K
Світловий потік: Max: 2700Lm
Тип світлодіодів: COB EPISTAR
Індекс передачі кольору: CRI: >80Ra
Економія електроенергії: 80%
Робоча температура: -20°C + 50°C
Матеріал корпусу: Алюміній

ТРЕКОВІ СИСТЕМИ

Комплектуючі для треківих систем

Універсальний трековий світильник DL-CON 07 7W 4000K



Код товару: 000002999 (WH білий)

Код товару: 000003000 (BK чорний)

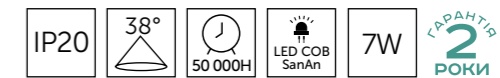

Напруга живлення: AC 85-265V; 50/60Hz
Потужність: 7W
Світлова температура: 4000K
Світловий потік: 630Lm
Тип світлодіодів: LED COB SanAn
Індекс передачі кольору: CRI: >80Ra
Робоча температура: -30°C + 70°C
Матеріал корпусу: Алюміній

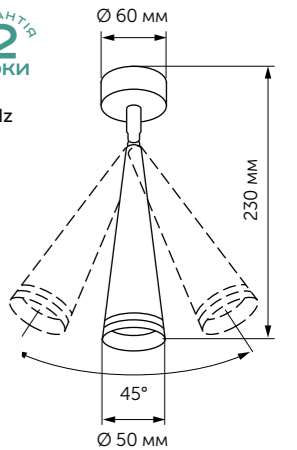

Універсальний трековий світильник LED DLP 10T 10W 4000K



Код товару: 000002985 (WH білий)

Код товару: 000002986 (BK чорний)

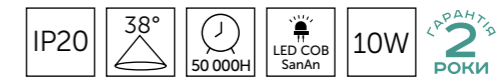

Напруга живлення: AC 85-265V; 50/60Hz
Потужність: 10W
Світлова температура: 4000K
Світловий потік: 900Lm
Тип світлодіодів: LED COB SanAn
Індекс передачі кольору: CRI: >80Ra
Робоча температура: -30°C + 70°C
Матеріал корпусу: Алюміній

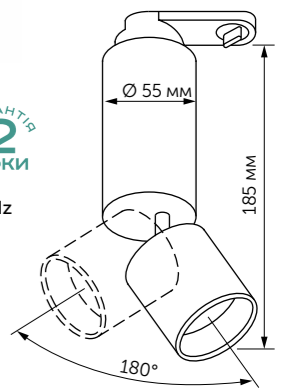

Універсальний трековий світильник LED CREE DLP-CR2L 07 7W 4000K



Код товару: 000002997 (WH білий)

Код товару: 000002998 (BK чорний)

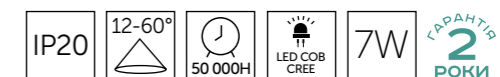

Напруга живлення: AC 85-265V; 50/60Hz
Потужність: 7W
Світловий потік: 700Lm
Джерело світла: LED COB CREE
Індекс передачі кольору: CRI: >80Ra
Світлова температура: 4000K
Ступінь захисту: IP20
Змінюється кут розсіяння: 12°- 60°
Термін служби: 50 000H
Робоча температура: -30°C + 70°C
Матеріал корпусу: Алюміній

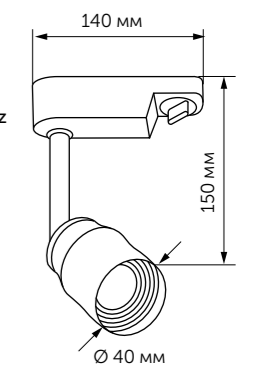

Можливість зміни кута освітлення шляхом повороту освітлювального елемента

ТРЕКОВІ СИСТЕМИ

Трекові світильники

Універсальний трековий світильник DLP-R 10R 10W 4000K



Код товару:
000002991
(WH білий)

Код товару:
000002992
(BK чорний)

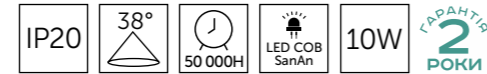

Напруга живлення: AC 85-265V; 50/60Hz
Потужність: 10W
Світлова температура: 4000K
Світловий потік: 900Lm
Тип світлодіодів: LED COB SanAn
Індекс передачі кольору: CRI: >80Ra
Робоча температура: -30°C + 70°C
Матеріал корпусу: Алюміній

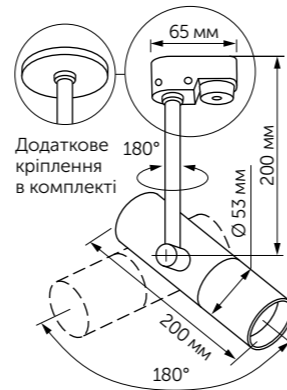

Додаткове кріплення в комплекті

Універсальний трековий світильник DLP-R 07R 7W 4000K



Код товару:
000002989
(WH білий)

Код товару:
000002990
(BK чорний)

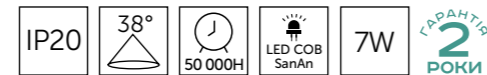

Напруга живлення: AC 85-265V; 50/60Hz
Потужність: 7W
Світлова температура: 4000K
Світловий потік: 630Lm
Тип світлодіодів: LED COB SanAn
Індекс передачі кольору: CRI: >80Ra
Робоча температура: -30°C + 70°C
Матеріал корпусу: Алюміній

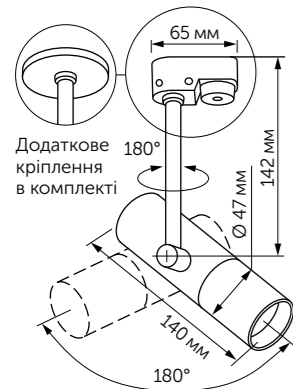

ТРЕКОВІ СИСТЕМИ

Комплектуючі для трекових систем

Будь-яка трекова система освітлення являє собою сукупність наступних елементів:



Шинопровід – це алюмінієвий профіль П-подібної форми з ізолюваними один від одного мідними струмопровідними шинами всередині.



Світильник трековий – світловий прилад, що фіксується на шинопроводі, контакти якого з'єднуються з струмопровідними шинами треку.



Різні пристрої для з'єднання і поворотів треків, «заглушки» – кінцеві ізолюючі елементи та багато іншого.



Кріплення трекової системи: Шинопровід фіксується безпосередньо до стелі або стіни. Фіксація тросового підвісу для шин.

Шинопровід 1-фазний NH-2GD (1M; 2M)



Код товару:
000001808 (1 метр)
000001810 (2 метри)

Код товару:
000001809 (1 метр)
000001811 (2 метри)

Матеріал корпусу:
Алюміній/Пластик/Мідь

Ступінь захисту: IP20
Напруга живлення: 220В
Максимальна потужність: Мах. 10А

Лінійний з'єднувач 1-фазний NH-205-connector



Код товару:
000001814
(WH білий)

Код товару:
000001815
(BK чорний)

Кутовий з'єднувач 1-фазний NH-204-90°



Код товару:
000001812
(WH білий)

Код товару:
000001815
(BK чорний)

Хрестовий з'єднувач NH-206-cross connector



Код товару:
000001816
(WH білий)

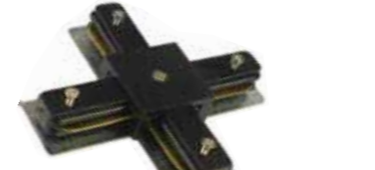

Код товару:
000001817
(BK чорний)

Набір тросового підвісу для шини NH-101-LA SET



Код товару:
000001818

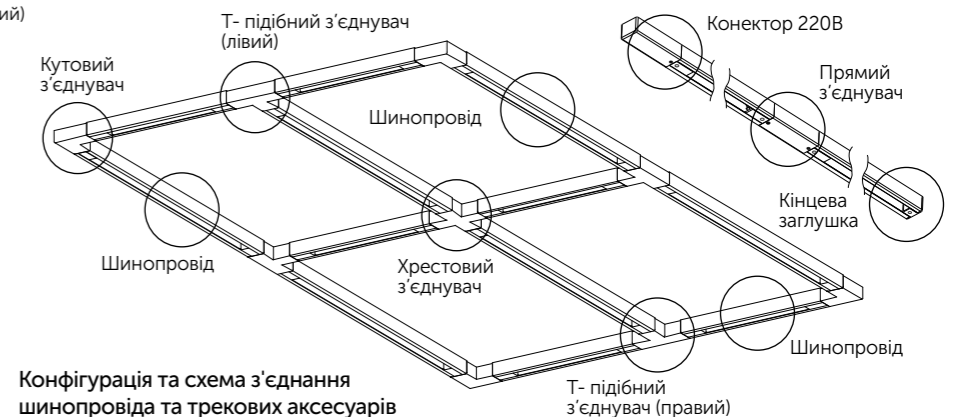

Конфігурація та схема з'єднання шинопровіда та трекових аксесуарів

Ruled area for taking notes, consisting of 35 horizontal lines.

ДЯКУЄМО ЗА ПЕРЕГЛЯД,
УВАГУ ТА РОЗУМІННЯ!

ТОВ «СВЕТКОМПЛЕКТ УКРАЇНА»
Україна, м. Київ, вул. Драгоманова 31-Б

(096) 856-84-49; (050) 265-45-68
svetcomplect.ua



СВЕТКОМПЛЕКТ